

111 年度「學美·美學——校園美感設計實踐計畫」員林農工
使用維護規範手冊

一、字型規範

中文指定字體

文鼎方新書 H7_Demi-bold

於校名、校區、建築物名稱使用時，以文鼎方新書 H7_Demi-bold 為使用字型。

國立員林高級農工職業學校
教學行政區
行政教學大樓

文鼎方新書 H7_Bold

於路名指引牌使用時，以文鼎方新書 H7_Bold 為使用字型。

四維北路 大同路
正門出口 農場實習區

錯誤用法

⊗ Bold 國立員林高級農工職業學校
Extraheavy 國立員林高級農工職業學校
Demiblack 國立員林高級農工職業學校

禁止使用 Bold 以上字型。

⊗ 國立員林高級農工職業學校
教學行政區 行政教學大樓

⊗ 國立員林高級農工職業學校
教學行政區 行政教學大樓

⊗ 國立員林高級農工職業學校
教學行政區 行政教學大樓

禁止使用其他字體代替。

英文指定字體

Joanna Sans Nova_Book

於校名、建築物編號使用時，Joanna Sans Nova_Book 為指定字型。

National Yuanlin Agricultural &
Industrial Vocational High School

Administration Bldg.

ABCDEFGHIJKLMNOPQRSTUVWXYZ
abcdefghijklmnopqrstuvwxyz
1234567890

錯誤用法

- ✘ Medium National Yuanlin Agricultural &
Industrial Vocational High School
- Bold National Yuanlin Agricultural &
Industrial Vocational High School
- Black **National Yuanlin Agricultural &
Industrial Vocational High School**

禁止使用 Book 以上字型。

- ✘ *National Yuanlin Agricultural &
Industrial Vocational High School*
- ✘ National Yuanlin Agricultural &
Industrial Vocational High School
- ✘ **National Yuanlin Agricultural &
Industrial Vocational High School**

禁止使用斜體、其他字體代替。

錯誤用法

⊗ 行政教學大樓
Administration Bldg.

禁止使用斜體與任意傾斜字體。

⊗ 行政教學大樓
Administration Bldg.

禁止壓縮與拉長文字。

⊗ 行政教學大樓
Administration Bldg.

禁止使用不同字型粗細進行混搭。

⊗ 行政教學大樓
Administration Bldg.

不可於文字當中加入任何符號。



英文大小寫

- ⊙ National Yuanlin Agricultural & Industrial Vocational High School
- ✗ NATIONAL YUANLIN AGRICULTURAL & INDUSTRIAL VOCATIONAL HIGH SCHOOL
- ⊙ Administration Bldg.
- ✗ ADMINISTRATION BLDG.
- ✗ Administration bldg.
- ✗ administration bldg.

英文單字字首須保持大寫，請勿使用全大寫或全小寫等其他用法。

縮寫

- ⊙ National Yuanlin Agricultural & Industrial Vocational High School
- ✗ YLVS
- ⊙ Administration Bldg.
- ✗ Administration Building
- ⊙ Sec. 1, Datong Rd.
- ✗ Section 1, Datong Road

於校園指標系統中，英文內容如遇可縮寫時 ex. (除校名之外，地址等其他可縮寫單字時)，禁止完整全名呈現。

一般用法

行政教學大樓
Administration Bldg.

禮堂
Auditorium

農業教育推廣中心
Agricultural Extension Center

綜合職能科暨教學大樓
Special Education & Teaching Bldg.

國際會議廳
International Conference Hall

建築科綜合專科大樓
Architecture Bldg.

圖書館
Library

學生宿舍
Student Dormitory

研發室
R&D Lab

一般用法排列需中英文交錯。

樓層簡介用法

家長會辦公室	Parents' Association
校長室	Principal's Office
秘書室	Secretary's Office
校史館	School History Room
學籍室	Registrar's Office
油印室	Copy Room

樓層簡介用法排列需中文在左英文在右。

錯誤用法

⊗	Parents' Association	家長會辦公室
	Principal's Office	校長室
	Secretary's Office	秘書室
	School History Room	校史館
	Registrar's Office	學籍室
	Copy Room	油印室

應保持中文在左英文在右之準則。

A 校區標示文字比例間距規範 (I)

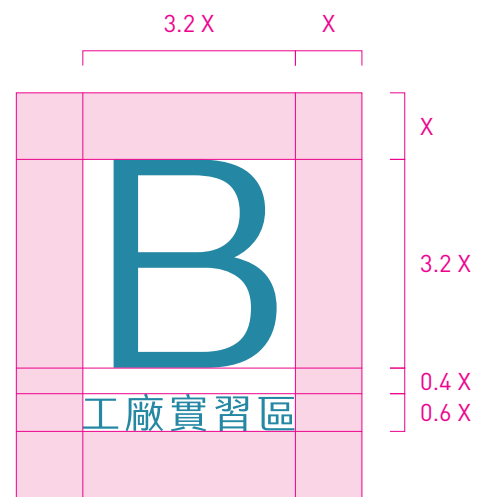
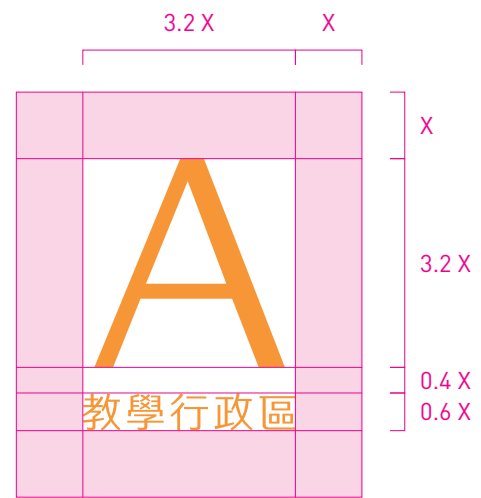

適用於總覽地圖，區塊文字需保留 X 以上安全距離。

A 校區標示文字比例間距規範 (II)

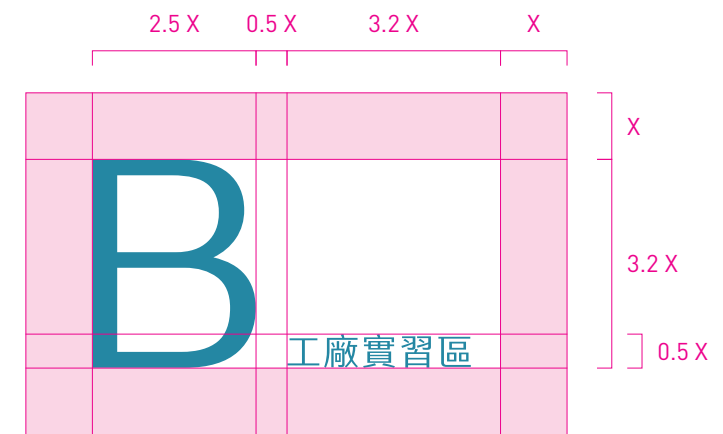
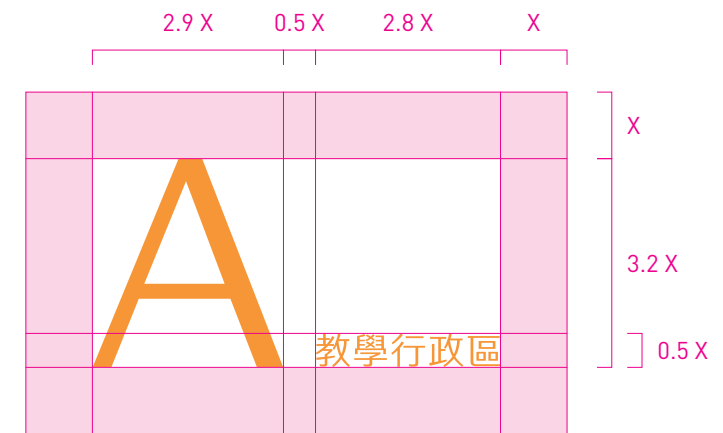

適用於方向指引標示應用，區塊文字需保留 X 以上安全距離。

一般文字比例間距規範

		1.3 X	0.75 X		0.4 X	0.15 X		X	
17	機電基礎實習工廠								X
	Mechatronics Practicum								1.45 X
	Factory								0.36 X
									0.73 X
									0.32 X
									0.73 X
									1.2 X
18	生物產業機電大樓								
	Bio-Industry Mechatronics								
	Engineering Bldg.								
21	畜產保健館								
	Fowl & Livestock Health								
	Care Bldg.								

區塊文字需保留 X 以上安全距離。

樓層簡介文字比例間距規範

		1.2 X		1.4 X			X		
3F	教師會								X
	Teachers' Association								0.4 X
	團諮室								0.25 X
	Group Psychotherapy Room								
	教室								
	Classroom								
	多功能創新教學中心								
	Multifunctional Innovation Center								
	會計教室								
	Accounting Classroom								
	門市服務教室								
	Store Service Classroom								
2F	家長會辦公室								X
	Parents' Association								
	校長室								
	Principal's Office								
	秘書室								
	Secretary's Office								
	校史館								
	School History Room								
	學籍室								
	Registrar's Office								
	油印室								
	Copy Room								
	電商科辦公室								
	Teachers' Office								
	研討室								
	Seminar Room								
	電腦教室								
	Computer Lab								
	資源教室								
	Resource Classroom								
	主計室								
	Comptroller's Office								
	人事室								
	Personnel Office								
	專任教師室								
	Subject Teachers' Office								
	教室								
	Classroom								

區塊文字需保留 X 以上安全距離。

二、色彩規範

主色與輔助色

主色

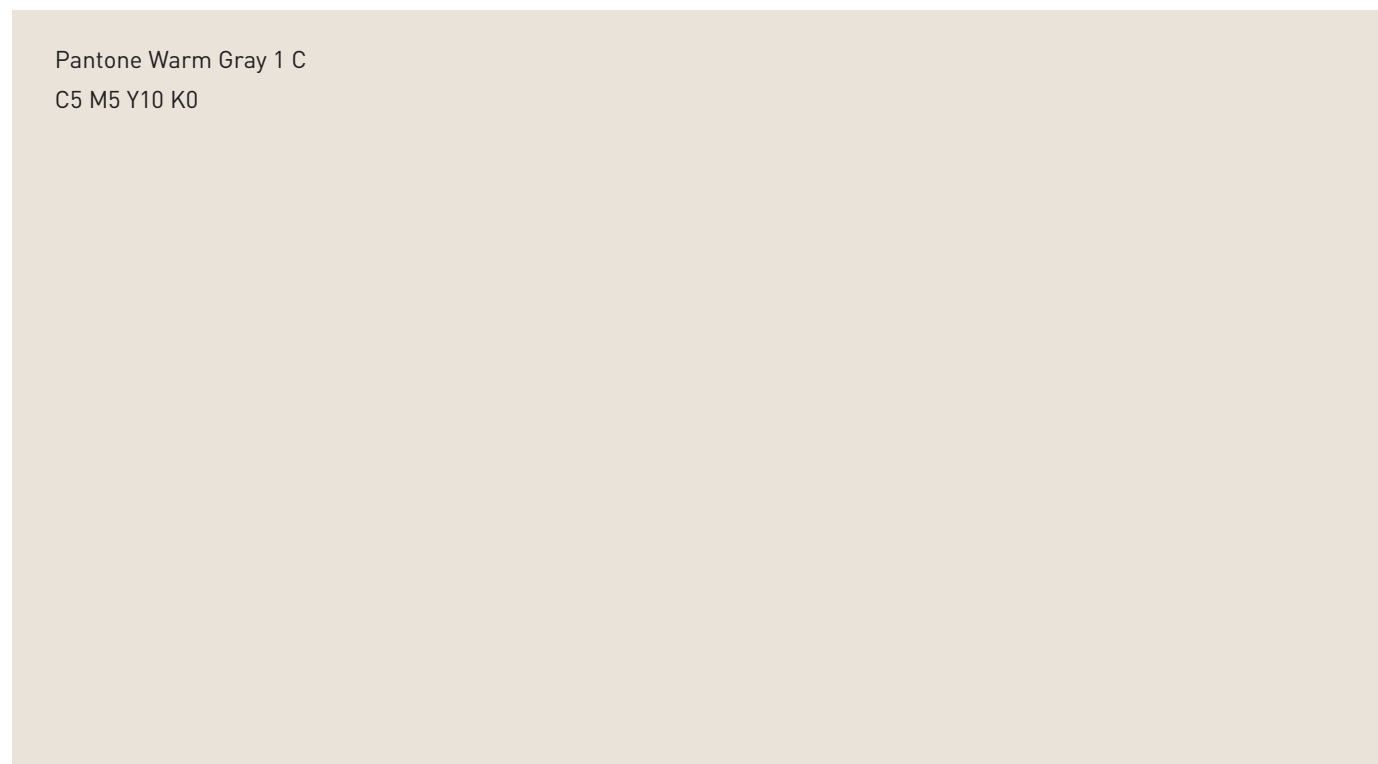

● Pantone Warm Gray 1 C 指標不鏽鋼板色彩

輔助色



校徽色彩



用於校園指標規劃，校徽與校名應統一使用規範標準色彩
● Pantone Black 7 C。



色彩應使用規範標準色。



校徽與校名文字禁止變更其他單色色彩。



特殊用法，使用前先行評估是否合適。



禁止使用邊框色彩。



禁止使用漸層色彩。



校徽與指標底色關係應遵守規範，輕勿任意變更色彩。



禁止使用陰影。



禁止任意改變校徽的比例。

三、繪圖文字

箭頭

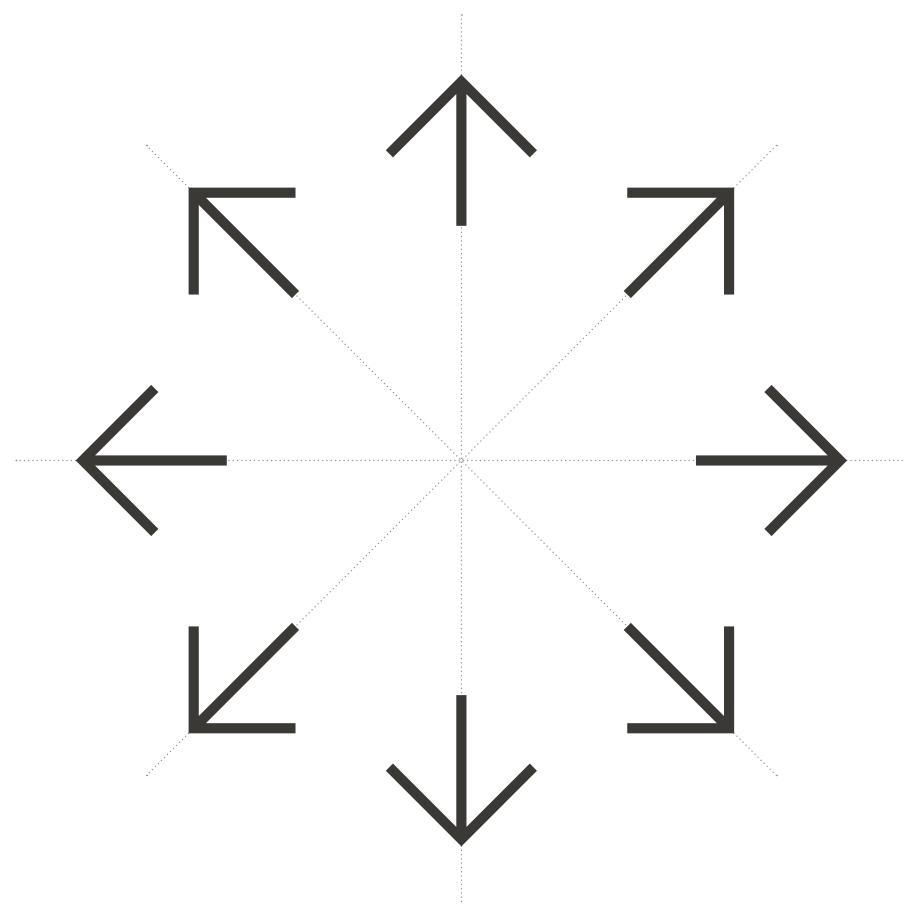

















錯誤用法



禁止使用規範以外的方向箭頭。

• 所有標誌都使用統一的箭頭類型。方向箭頭的大小在圖稿中設置，必須使用正確的大小與比例。

其他繪圖文字

廁所			男廁	女廁	緊急逃生				消防水帶	滅火器	緊急逃生出口			
身障				無障礙廁所	無障礙電梯	無障礙坡道	救護			醫護室	AED			
停車場					停車場	機車停車場	腳踏車停車場	無障礙停車場	禁止			禁止吸煙	禁止亂丟垃圾	
婦女		哺集乳室	教學				健身房	實習場域	教室					
生態								鴨舍	犬舍	豬舍	雞舍	牛舍	生態園區	作物園區

• 將繪圖文字依照不同用途需求，區分為身障、禁止、教學等9大類。

圓角比例

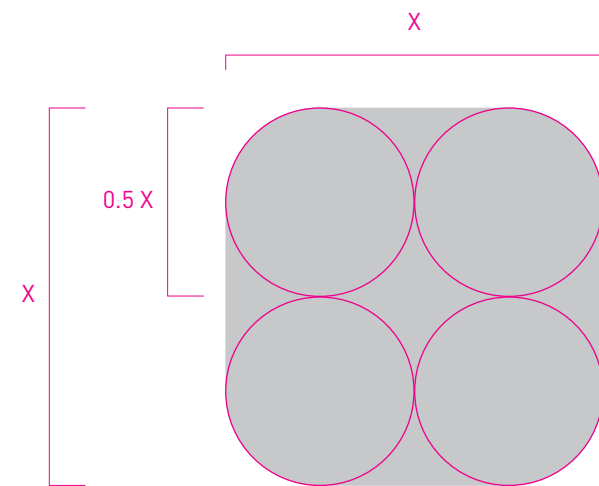

使用規範



錯誤用法

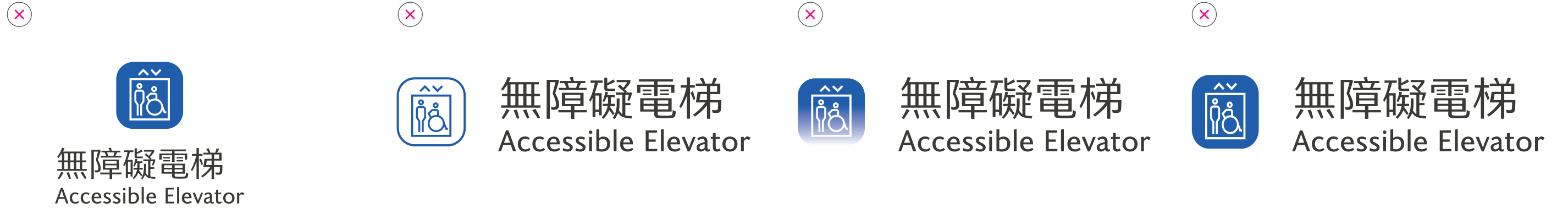

禁止使用直式排列方式。

禁止使用線框表現方式。

禁止使用漸層色彩。

禁止任意改變繪圖文字的比例。



禁止任意變更符號色彩。

禁止任意變換文字顏色，應統一使用規範色彩。

四、工法製作

1.1 RC 預埋基座



1. 將地基範圍內的土壤挖開。

化學錨栓

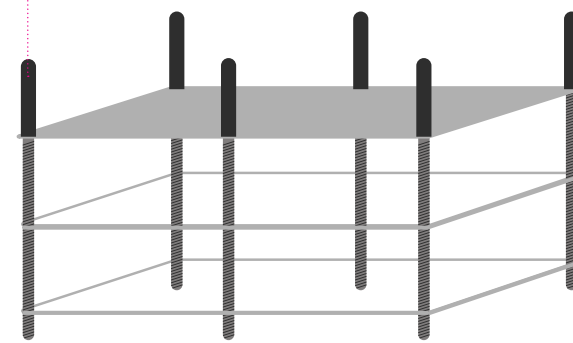

2. 準備好模板。

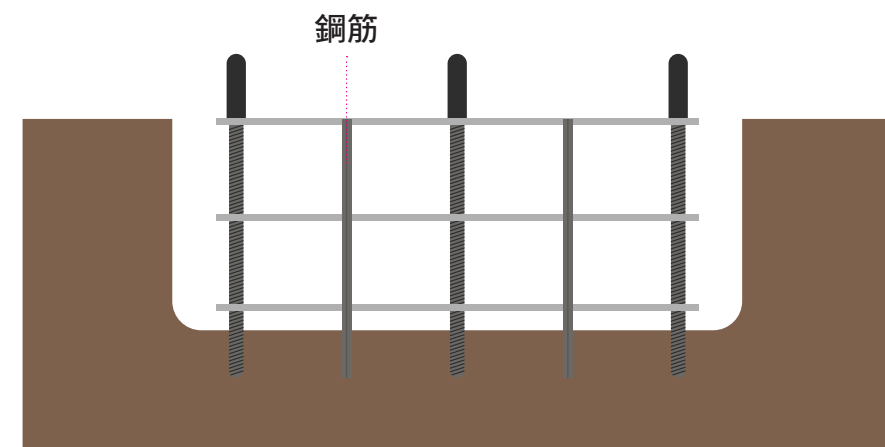

3. 將模板置入其中，並插入數根鋼筋加以固定。

水泥

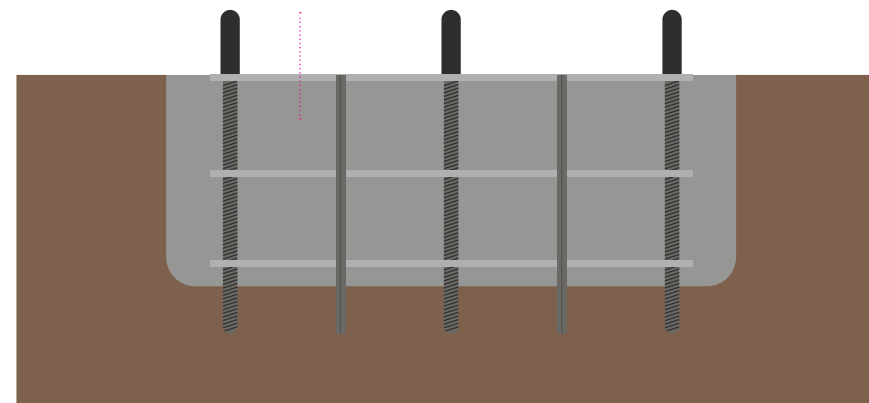

4. 將水泥灌入其中以建立基礎。

1.2 照片



2. 內部結構

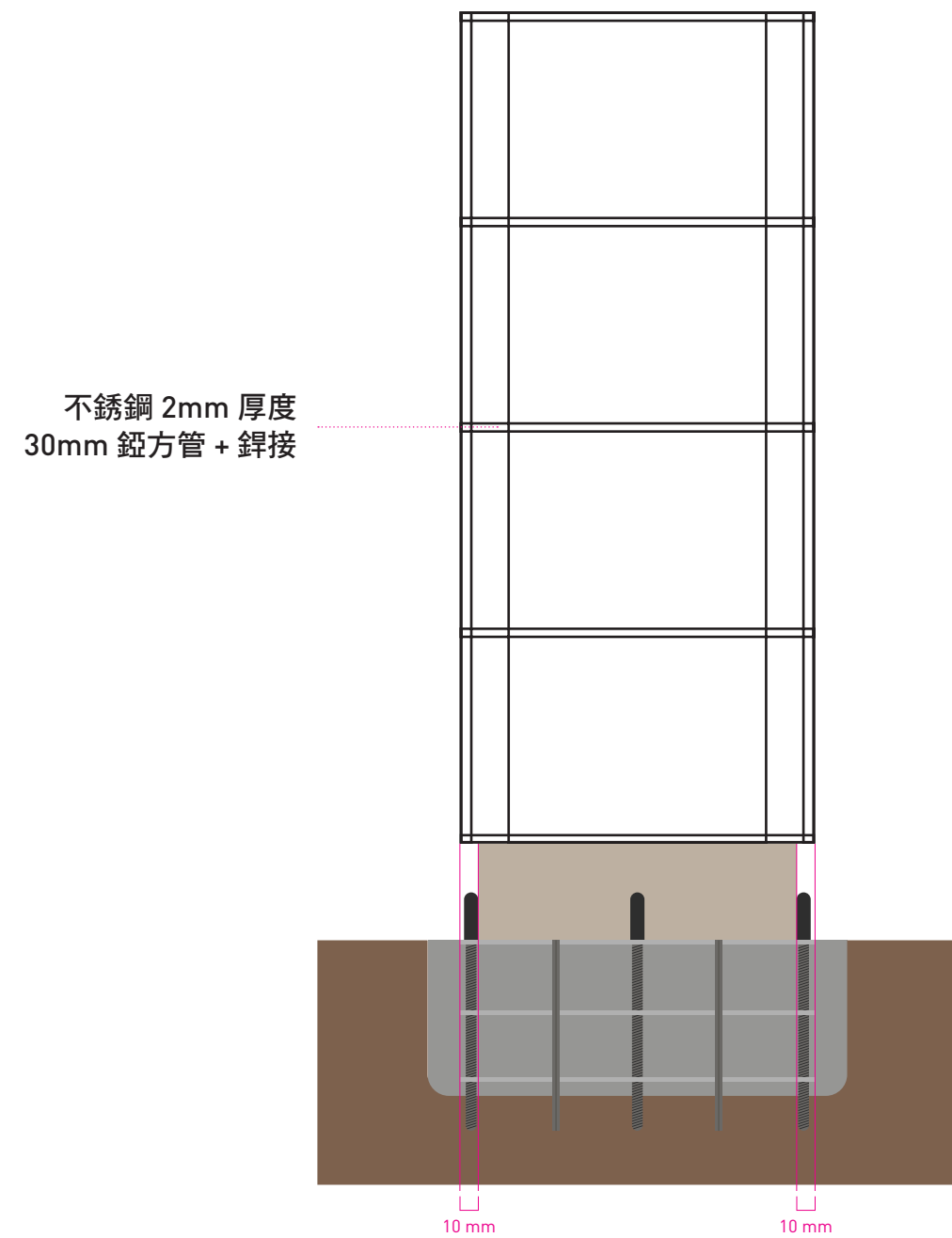

踢腳板的前後左右各內縮 10mm。

3. 貼皮



寬度小於 1200mm 內禁止使用橫向的木紋。

4. 不鏽鋼烤漆



照片



五、地圖規範

總覽地圖



總覽地圖寬度 (W) 至少大於 75cm。

文字



若遇上空間有限，單項文字排列資訊中文最多不超過 2 行、英文最多不超過 3 行為限。



遇到複合型的場域，請用 (/) 符號做區隔。

區塊

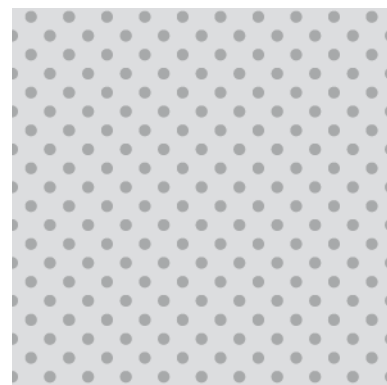

C 校區戶外 / 生態 / 實習區等的呈現方式。

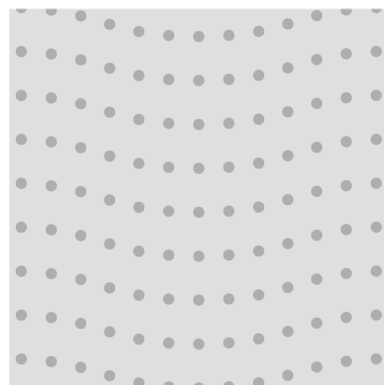

C 校區湖 / 水域等的呈現方式。



區塊裡的文字需多位移複製一層 1mm 的白底。

路名

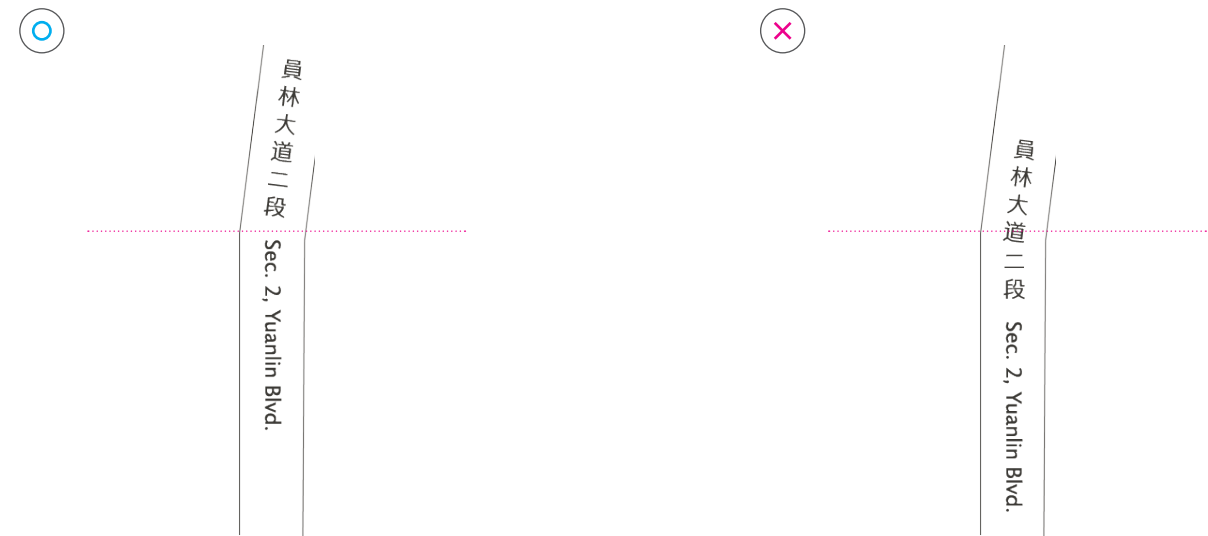

路名須完整的依路的方向排列。

定點編號、繪圖文字



優先順序： 定點編號 → AED → 廁所 → 身障系列 → 停車場系列 → 哺集乳室

若建築物裡有定點編號和繪圖文字時，定點編號需排在最前面，接著才是繪圖文字，依序為 AED / 廁所 / 身障系列 / 停車場系列 / 哺集乳室。

分區地圖一

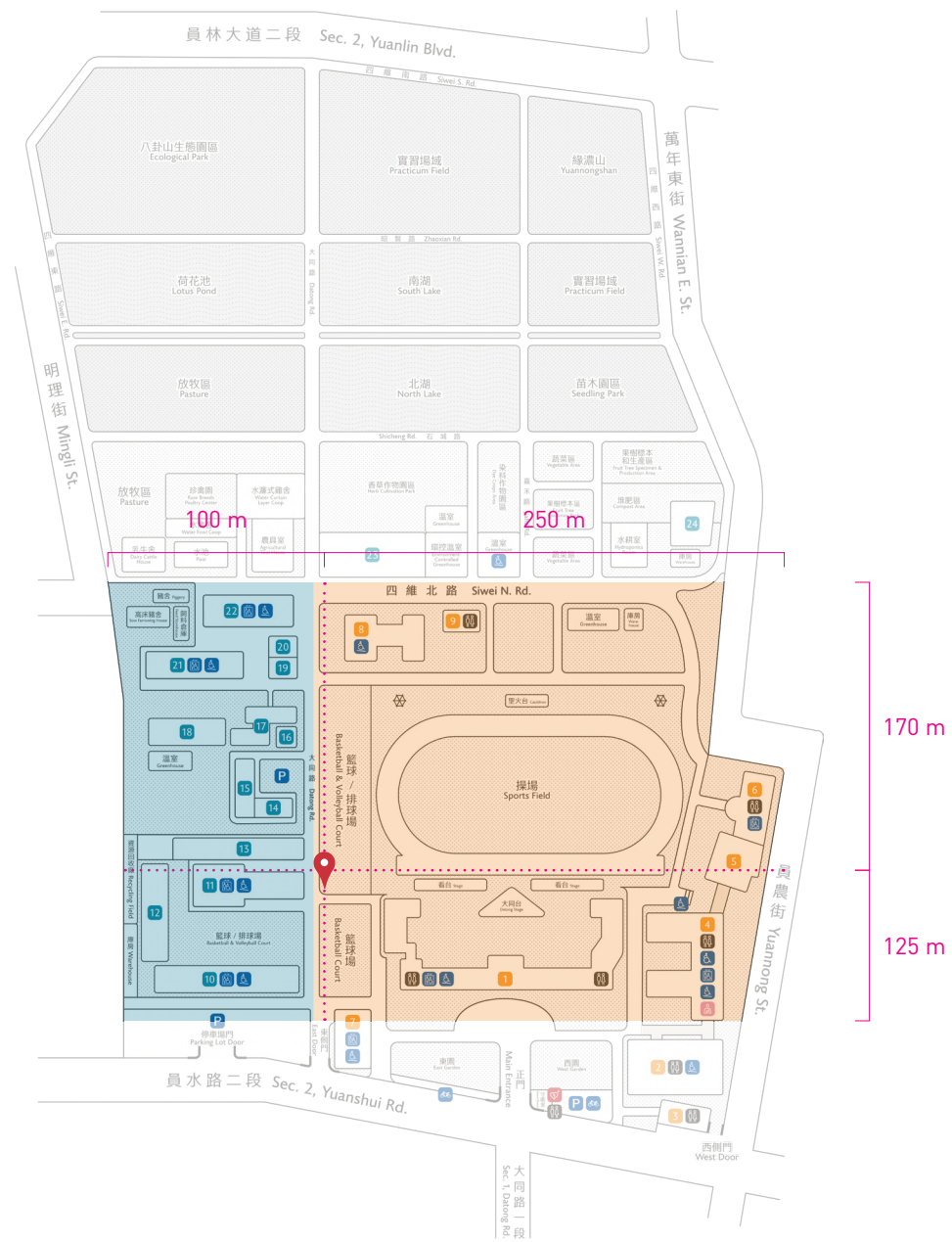

以現在位置向北取 125 m、向南 170 m、向西 250 m、向東 100 m，超過校園不列入分區地圖的範圍。

分區地圖二

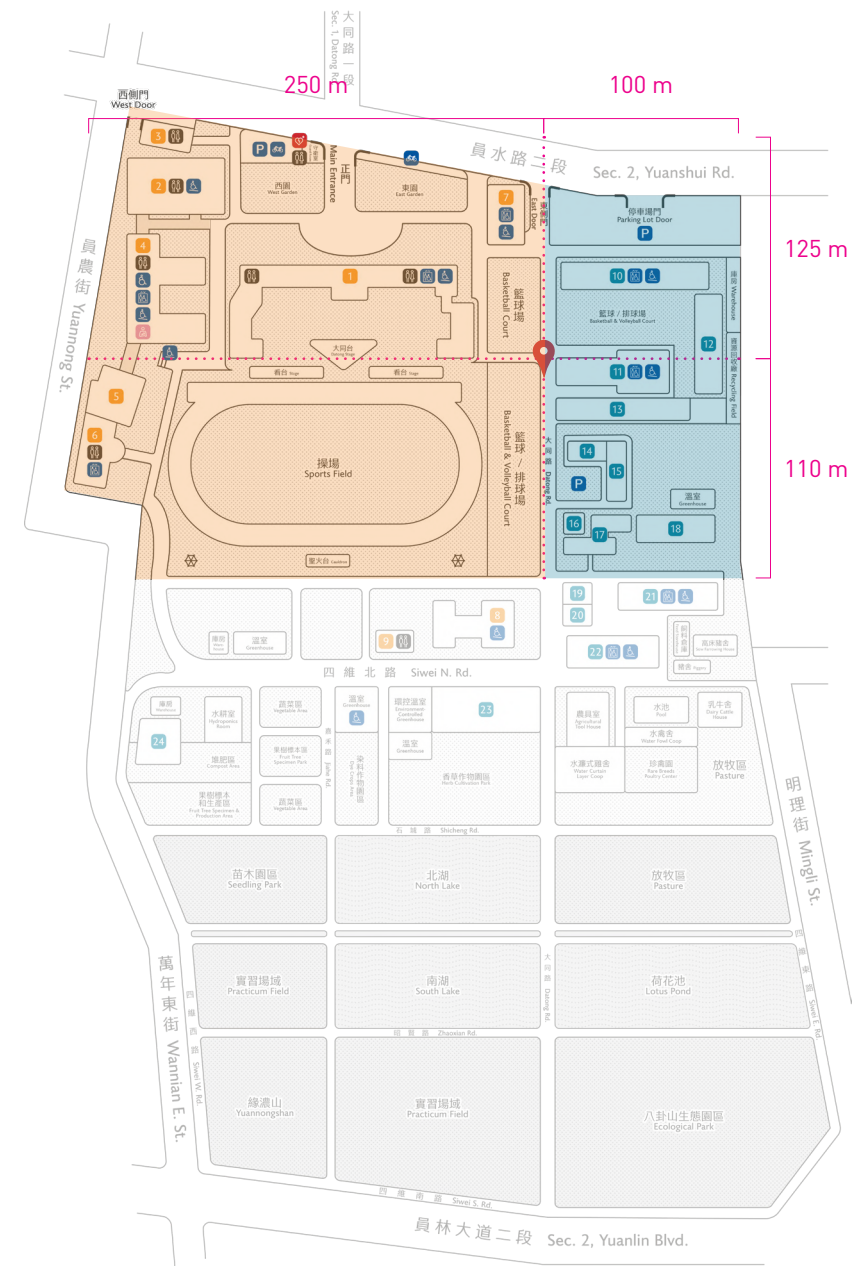

以現在位置向北取 125 m、向南 110 m、向西 250 m、向東 100 m，超過校園不列入分區地圖的範圍。

六、指標系統規範



• 此圖為原尺寸縮放至 5%

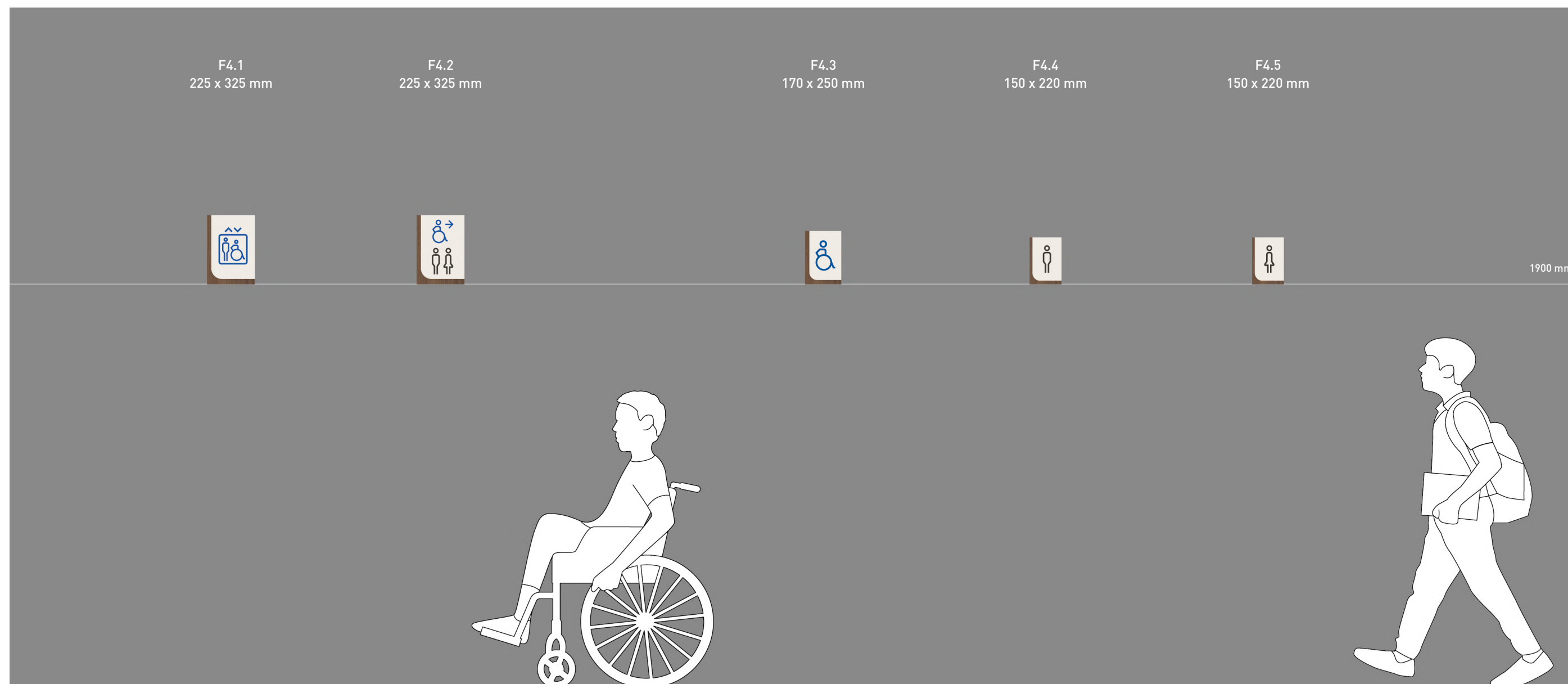

• 此圖為原尺寸縮放至 5%





校徽：400 x 50 mm
厚度 5 mm 壓克力雷射切割烤漆



項目	S1	尺寸	1500 x 700 mm	比例 10 %	單位	mm	數量	1
材質加工方式	校徽壓克力雷射切割烤漆 + 地圖、文案直噴			顏色	Pantone Warm Gray 1 C Pantone Black 7 C Pantone 1375 C Pantone 3135 C			

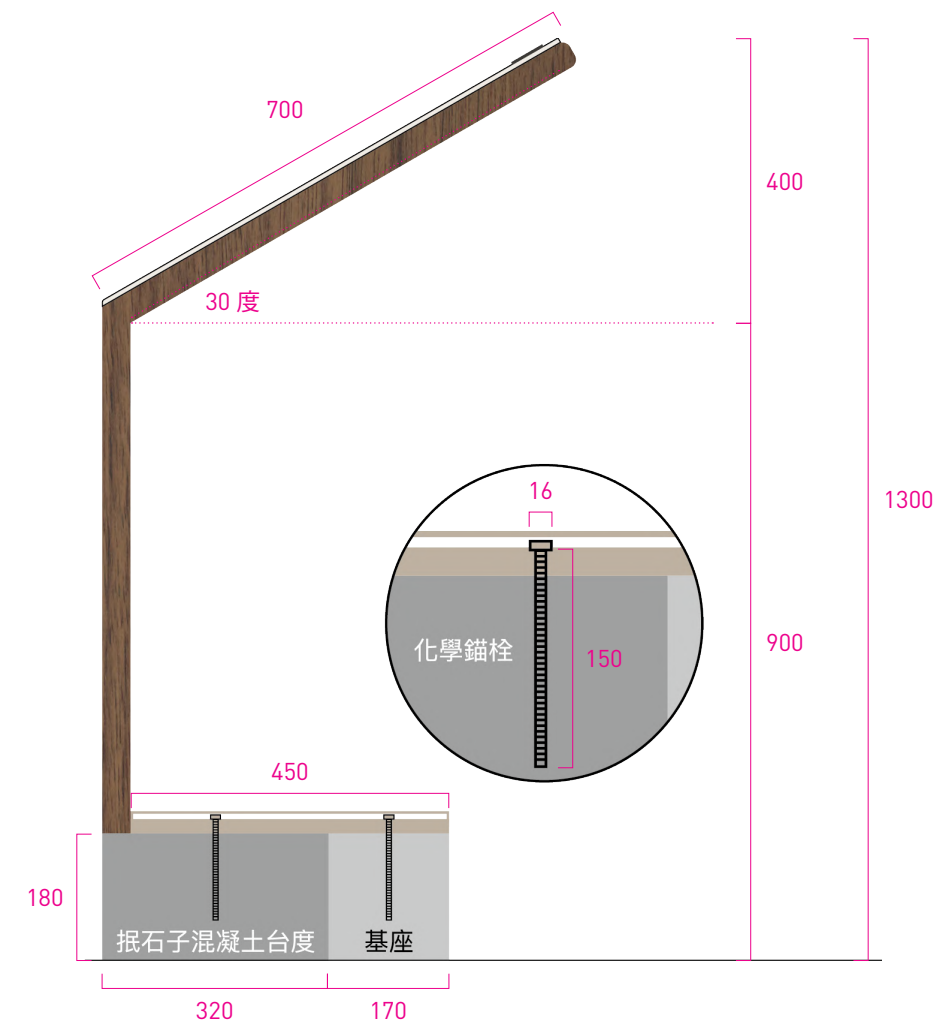
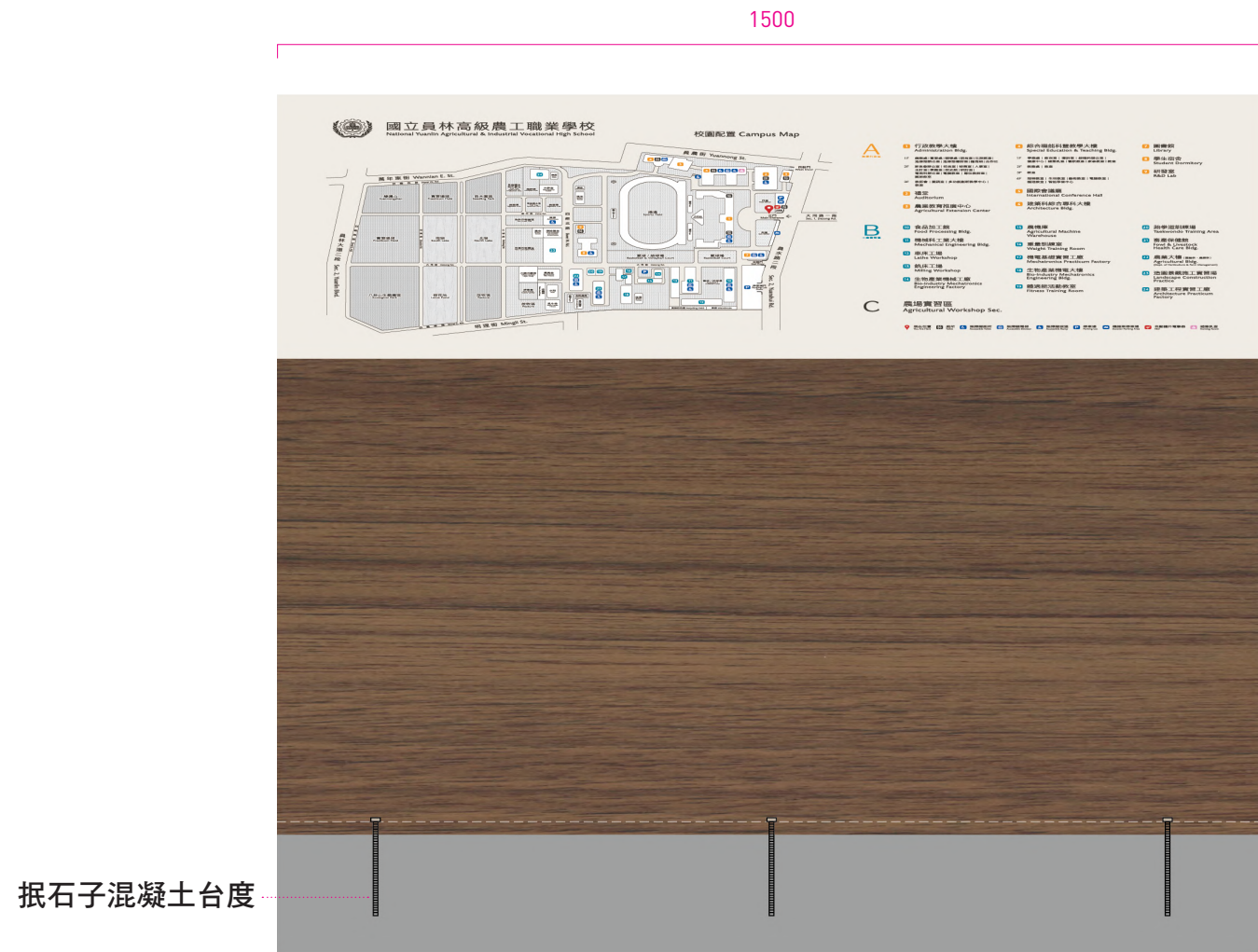

項目	S1	尺寸	1500 x 1300 mm	比例	10 %	單位	mm	數量	1
材質加工方式	2mm不鏽鋼烤漆成型 + 3M 波音軟片 FW-1022 + 校徽壓克力雷射切割烤漆 + 地圖、文案直噴			顏色	Pantone Warm Gray 1 C Pantone Warm Gray 4 C Pantone Black 7 C Pantone 1375 C Pantone 3135 C				



校徽：400 x 50 mm
厚度 5 mm 壓克力雷射切割烤漆



項目	S2	尺寸	1500 x 700 mm	比例 10 %	單位	mm	數量	1
材質加工方式	校徽壓克力雷射切割烤漆 + 地圖、文案直噴			顏色	Pantone Warm Gray 1 C Pantone Black 7 C Pantone 1375 C Pantone 3135 C			

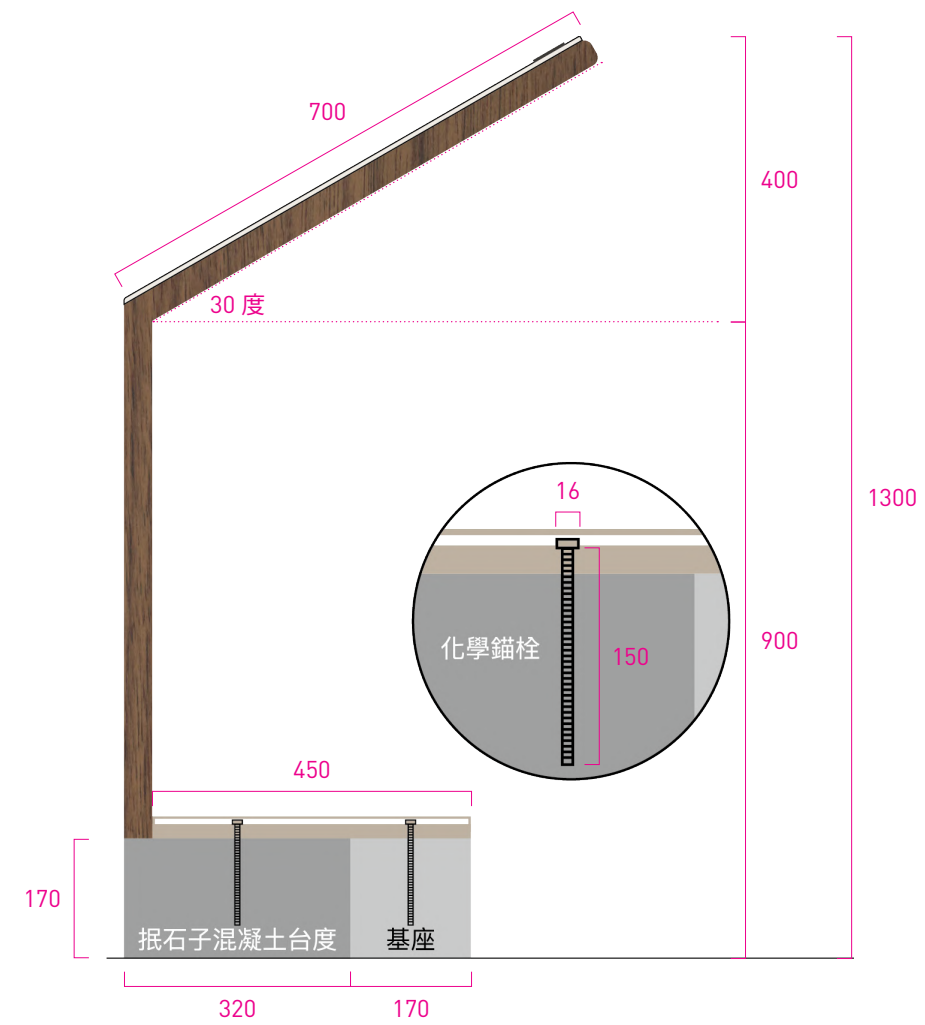
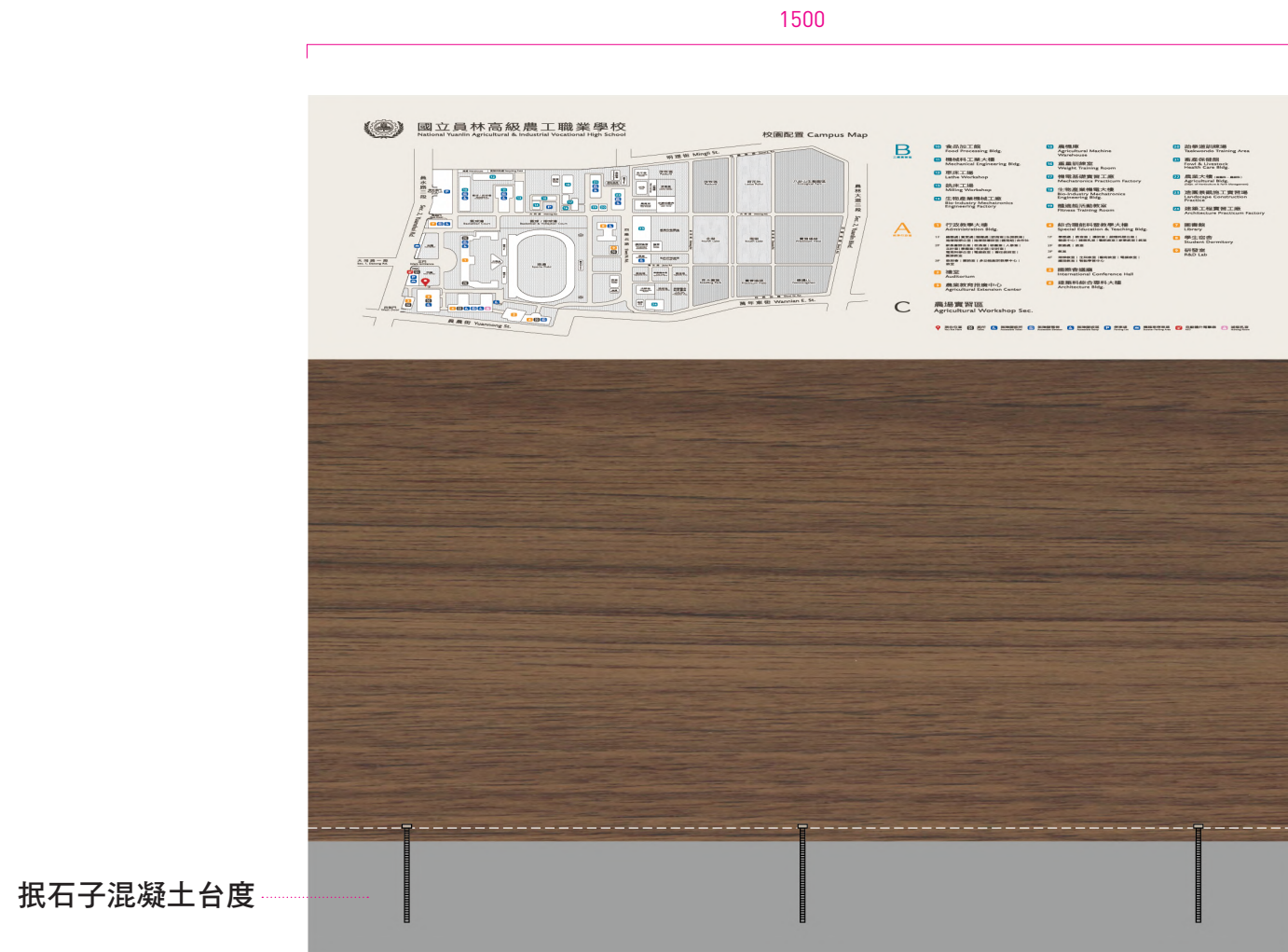

項目	S2	尺寸	1500 x 1300 mm	比例 10 %	單位	mm	數量	1
材質加工方式	2mm不鏽鋼烤漆成型 + 3M 波音軟片 FW-1022 + 校徽壓克力雷射切割烤漆 + 地圖、文案直噴			顏色	Pantone Warm Gray 1 C Pantone Warm Gray 4 C Pantone Black 7 C Pantone 1375 C Pantone 3135 C			



校徽：400 x 50 mm
厚度 5 mm 壓克力雷射切割烤漆



項目	S3	尺寸	1500 x 700 mm	比例 10 %	單位	mm	數量	1
材質加工方式	校徽壓克力雷射切割烤漆 + 地圖、文案直噴			顏色	Pantone Warm Gray 1 C Pantone Black 7 C Pantone 1375 C Pantone 3135 C			

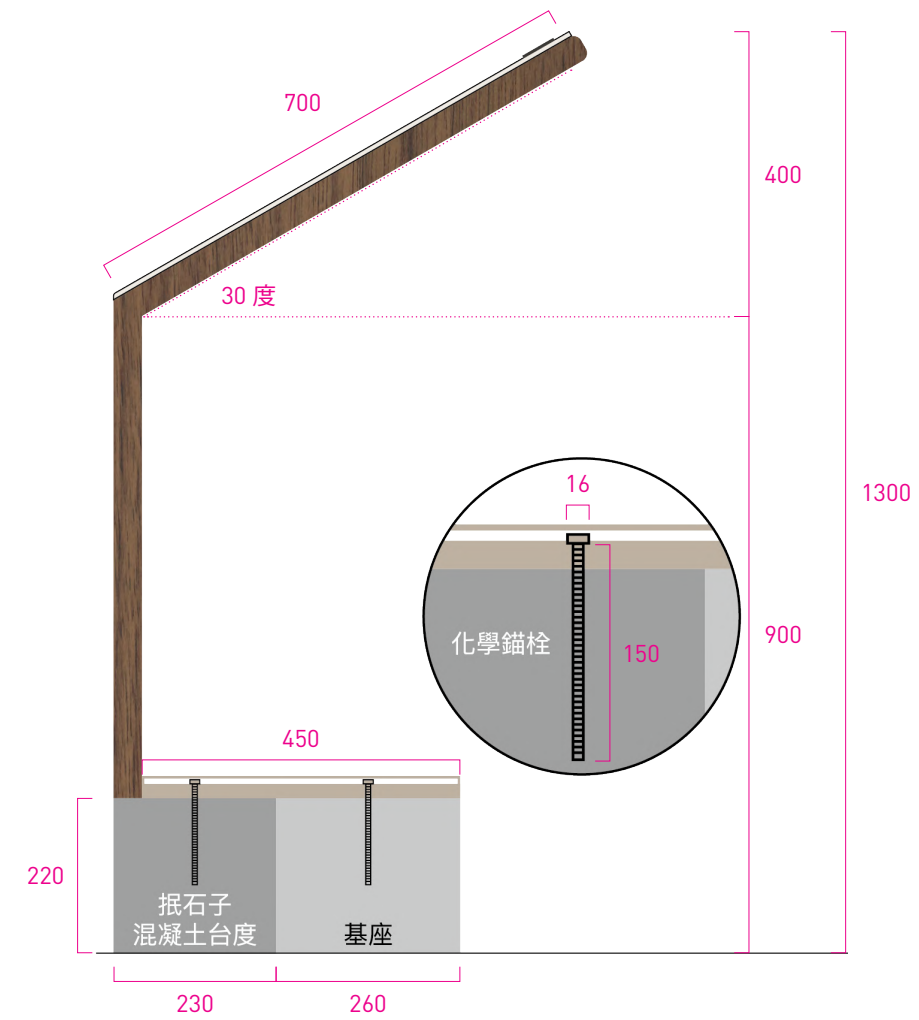
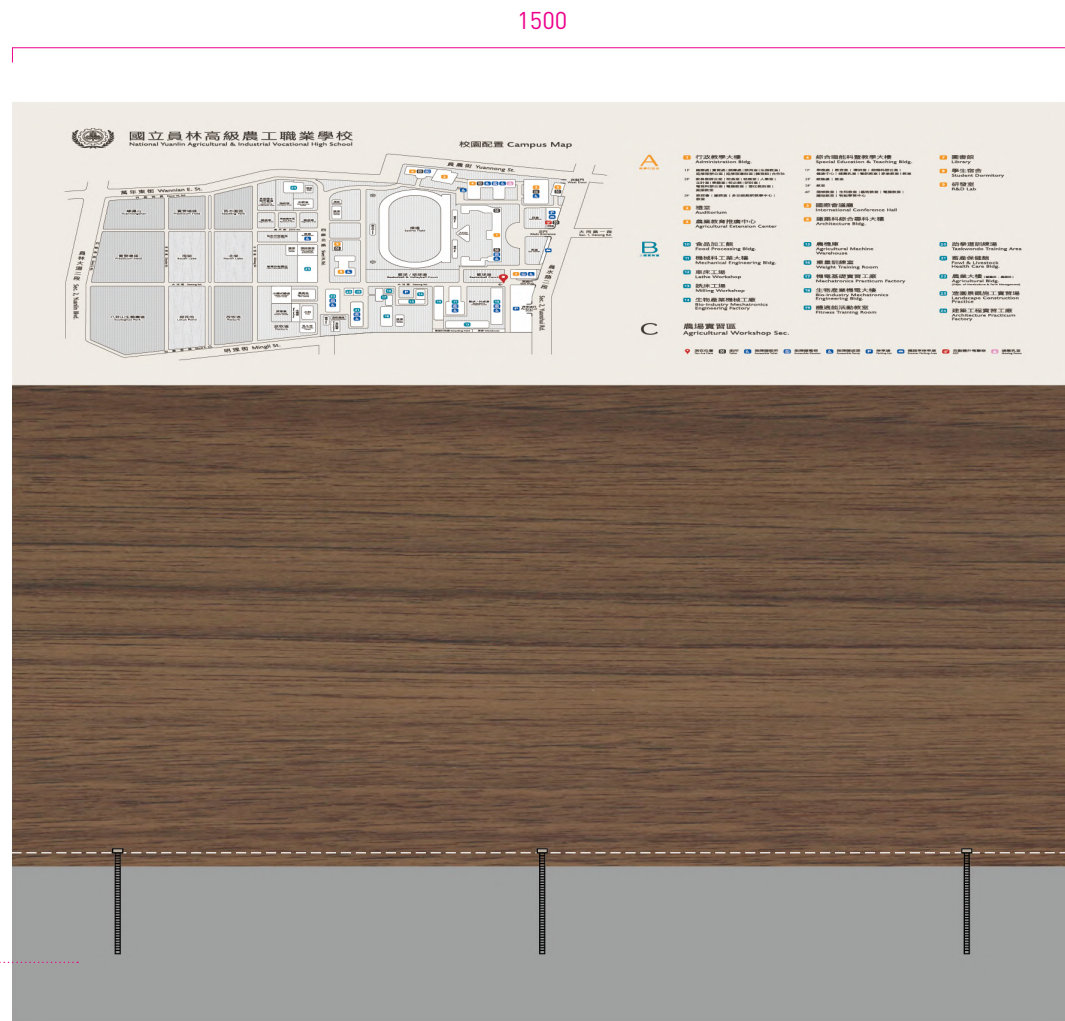

振石子混凝土台度

項目	S3	尺寸	1500 x 1300 mm	比例 10 %	單位	mm	數量	1
材質加工方式	2mm不鏽鋼烤漆成型 + 3M 波音軟片 FW-1022 + 校徽壓克力雷射切割烤漆 + 地圖、文案直噴			顏色	Pantone Warm Gray 1 C Pantone Warm Gray 4 C Pantone Black 7 C Pantone 1375 C Pantone 3135 C			

尺寸

W:1500mm x H:700mm

圖文規範

① 校名

中文字體 | 文鼎方新書 H7_Demi-bold, 字級 69pt, 字距 100
 英文字體 | Joanna Sans Nova_Book, 字級 32pt, 字距 0

② 定點編號

英文字體 | Joanna Sans Nova_Book, 字級 19pt, 字距 50

③ 公共區域資訊

中文字體 - 大 | 文鼎方新書 H7_Demi-bold, 字級 20pt, 字距 0
 英文字體 - 大 | Joanna Sans Nova_Book, 字級 16pt, 字距 0
 中文字體 - 中 | 文鼎方新書 H7_Demi-bold, 字級 14pt, 字距 0
 英文字體 - 中 | Joanna Sans Nova_Book, 字級 9pt, 字距 0
 中文字體 - 小 | 文鼎方新書 H7_Demi-bold, 字級 12pt, 字距 0
 英文字體 - 小 | Joanna Sans Nova_Book, 字級 7pt, 字距 0

④ 路名

中文字體 - 大 | 文鼎方新書 H7_Demi-bold, 字級 28pt, 字距 0
 英文字體 - 大 | Joanna Sans Nova_Book, 字級 28pt, 字距 0
 中文字體 - 中 | 文鼎方新書 H7_Demi-bold, 字級 20pt, 字距 0
 英文字體 - 中 | Joanna Sans Nova_Book, 字級 20pt, 字距 0
 中文字體 - 小 | 文鼎方新書 H7_Demi-bold, 字級 14pt, 字距 0
 英文字體 - 小 | Joanna Sans Nova_Book, 字級 14pt, 字距 0

⑤ 定點資訊

校區中文字體 | 文鼎方新書 H7_Demi-bold, 字級 15pt, 字距 100
 校區英文字體 | Joanna Sans Nova_Book, 字級 108pt, 字距 30
 定點中文字體 | 文鼎方新書 H7_Demi-bold, 字級 30pt, 字距 0
 定點英文字體 | Joanna Sans Nova_Book, 字級 25pt, 字距 0
 樓層介紹中文字體 | 文鼎方新書 H7_Demi-bold, 字級 18pt, 字距 0
 文字排列資訊不宜過多, 單項中(英)文最多不超過 2 行為限。

⑥ 繪圖文字

中文字體 | 文鼎方新書 H7_Demi-bold, 字級 19pt, 字距 0
 英文字體 | Joanna Sans Nova_Book, 字級 12.5pt, 字距 0

色彩規範

- Pantone Warm Gray 1 C — 指標底色
- Pantone 1375 C — A 校區色彩
- Pantone 3135 C — B 校區色彩
- Pantone Black 7 C — C 校區色彩、文字色彩
- Pantone 1795 C — 現在位置、AED 繪圖文字
- Pantone 2935 C — 停車場、身障等繪圖文字
- Pantone 223 C — 哺乳室繪圖文字

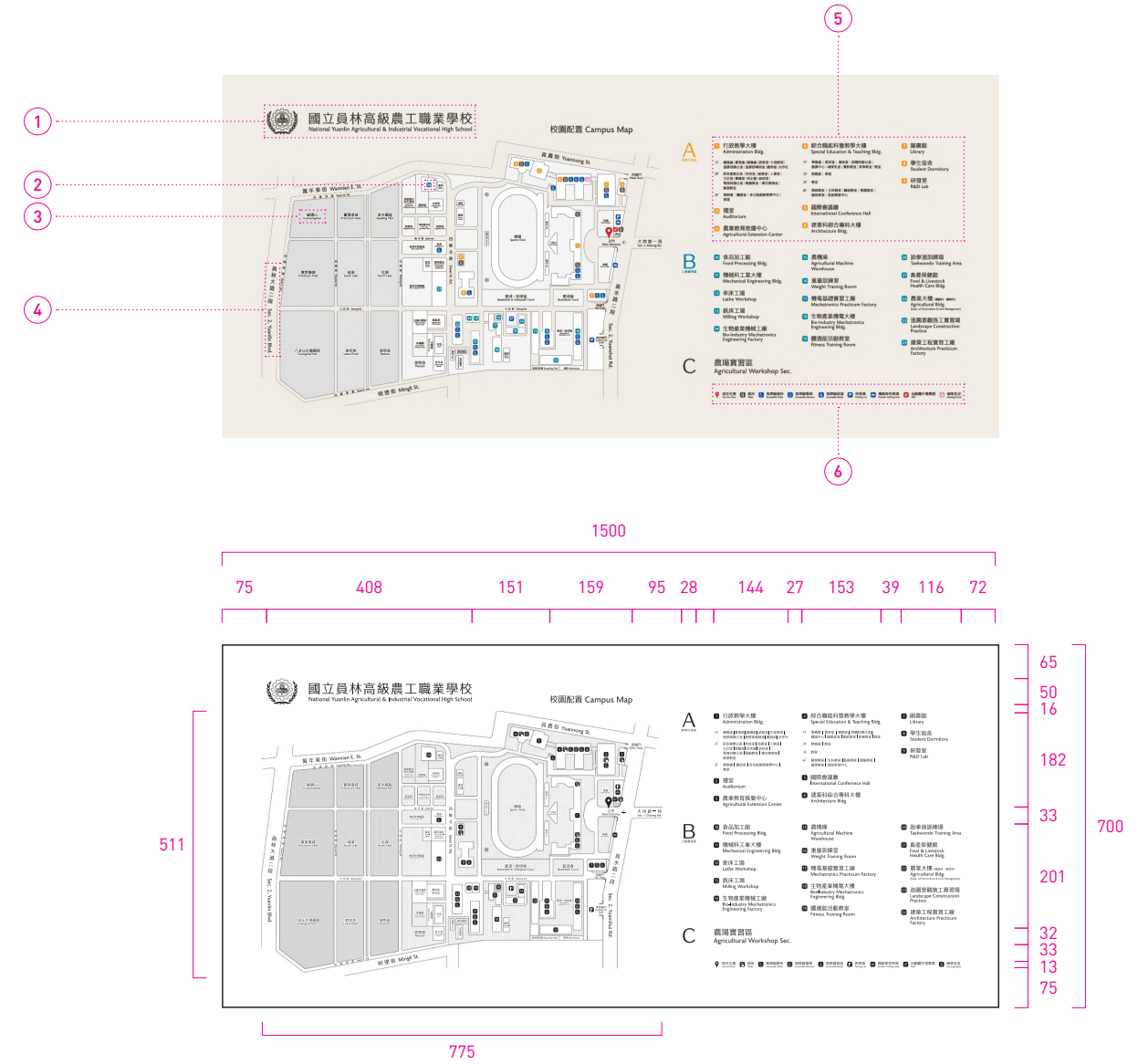

• 此圖為原尺寸縮放至 7.5%
 • 單位: mm

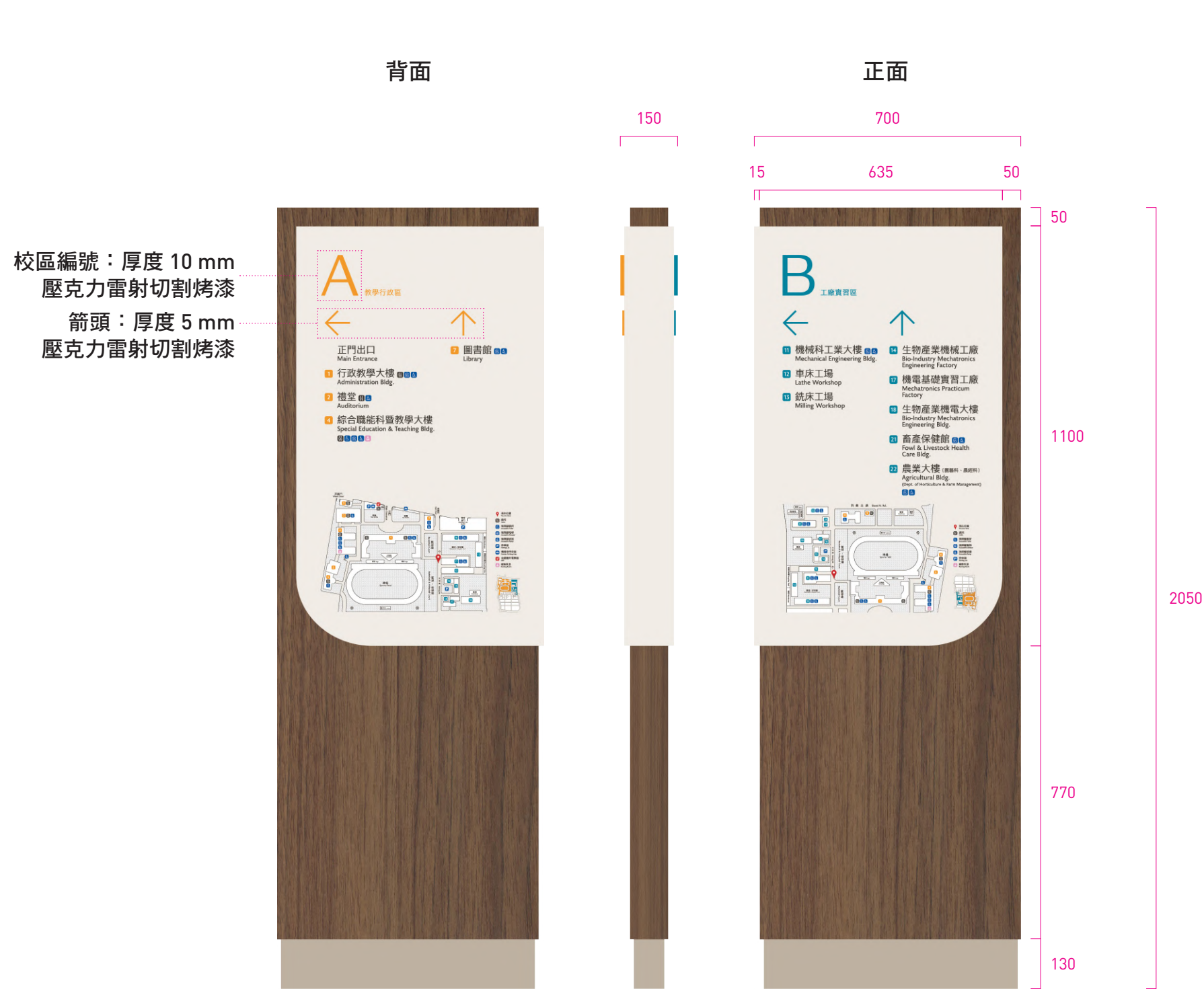

項目	D1	尺寸	700 x 2050 x 150 mm	比例 7.5 %	單位	mm	數量	1
材質加工方式	2mm不鏽鋼烤漆成型 + 3M 波音軟片 FW-1022 + 校區編號、箭頭壓克力雷射切割烤漆 + 數字、館名、地圖直噴			顏色	Pantone Warm Gray 1 C Pantone Warm Gray 4 C Pantone Black 7 C Pantone 1375 C Pantone 3135 C			

尺寸

W:700mm x H:2050mm x D:150mm

圖文規範

① 校區編號

中文字體 | 文鼎方新書 H7_Demi-bold，字級 52pt，字距 50
 英文字體 | Joanna Sans Nova_Book，字級 417pt，字距 0

② 箭頭

W:66mm x H:66mm

③ 定點編號

英文字體 | Joanna Sans Nova_Book，字級 42.5pt，字距 50

④ 內文資訊

中文字體 | 文鼎方新書 H7_Demi-bold，字級 71pt，字距 0
 英文字體 | Joanna Sans Nova_Book，字級 47pt，字距 0
 文字排列資訊不宜過多，單項中(英)文最多不超過 2 行為限。

⑤ 繪圖文字

中文字體 | 文鼎方新書 H7_Demi-bold，字級 18.5pt，字距 0
 英文字體 | Joanna Sans Nova_Book，字級 12.5pt，字距 0
 H: 限 15mm 以內，大小與間距依視覺比例調整。

色彩規範

- Pantone Warm Gray 1 C — 指標底色
- Pantone 1375 C — A 校區色彩
- Pantone 3135 C — B 校區色彩
- Pantone Black 7 C — C 校區色彩、文字色彩
- Pantone 1795 C — 現在位置、緊急逃生等繪圖文字
- Pantone 2935 C — 停車場、身障等繪圖文字
- Pantone 223 C — 哺集乳室繪圖文字
- Pantone Warm Gray 4 C — 指標踢腳板色彩

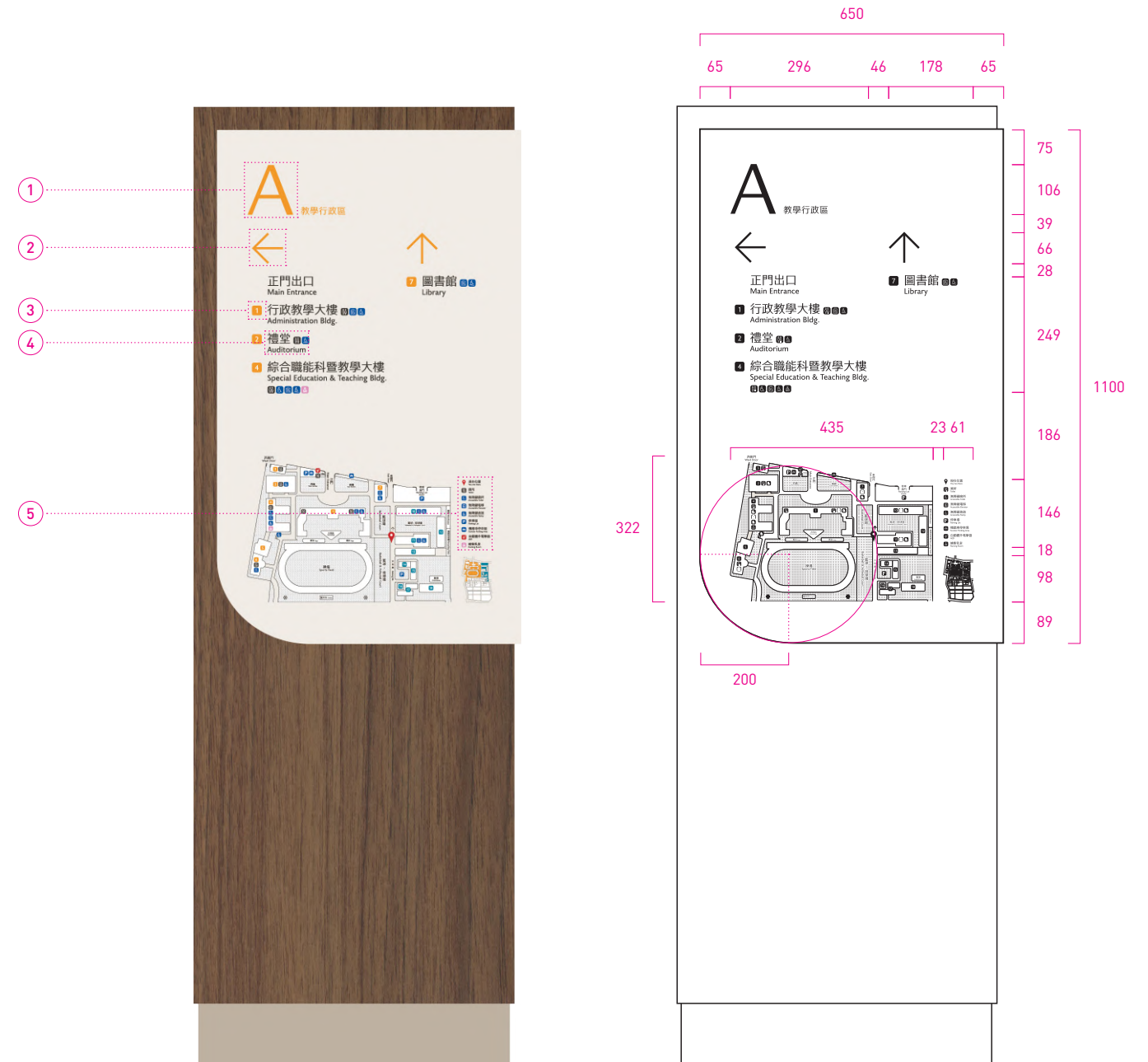

• 此圖為原尺寸縮放至 7.5%
 • 單位：mm

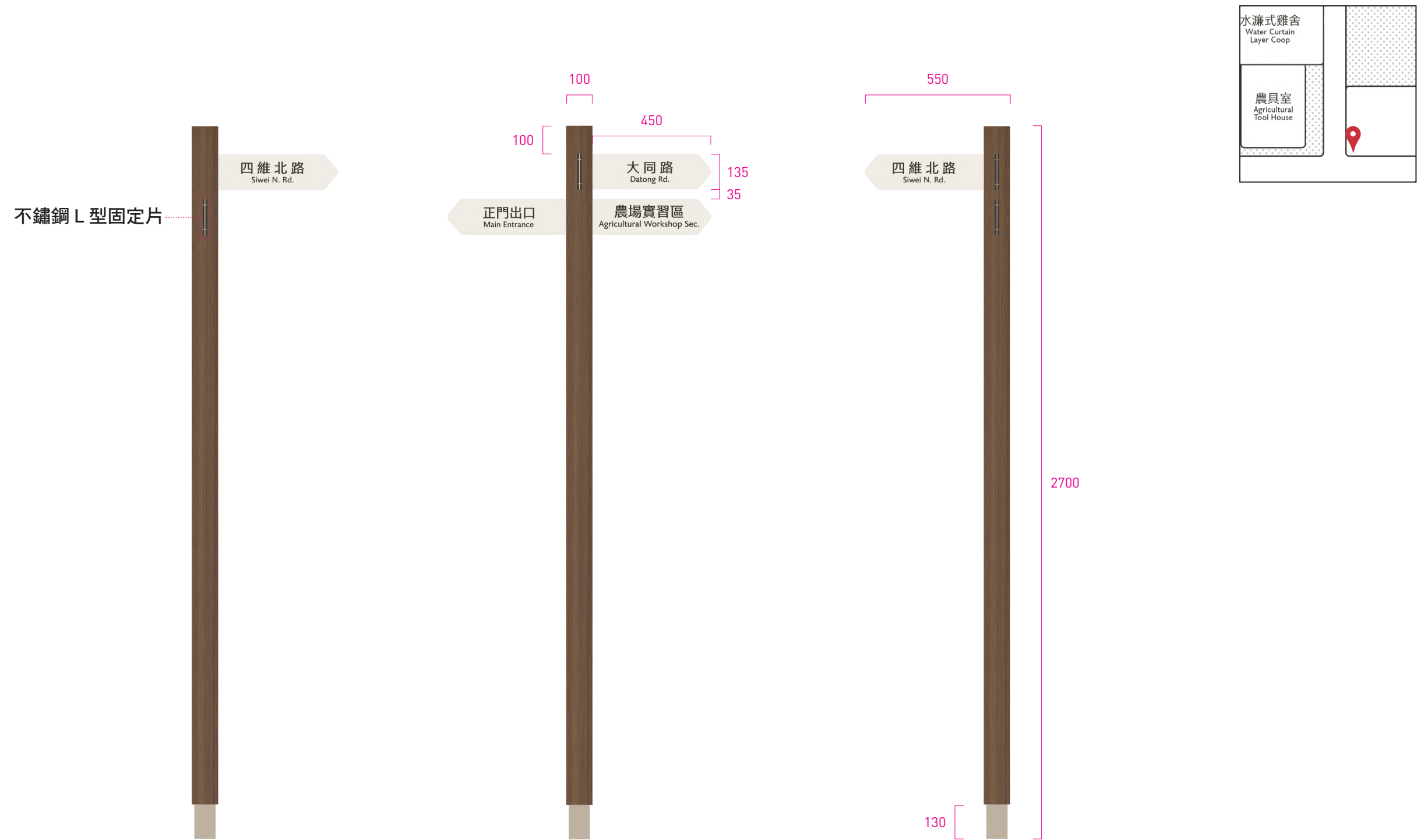

項目	D2	尺寸	550 x 2700 x 100 mm	比例 7 %	單位	mm	數量	1
材質加工方式	2mm不鏽鋼烤漆成型 + 3M 波音軟片 FW-1022 + 不鏽鋼L型固定片		顏色	Pantone Warm Gray 1 C Pantone Warm Gray 4 C Pantone Black 7 C				

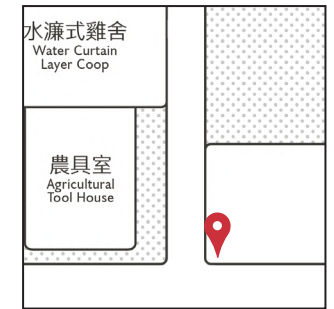

項目	D2	尺寸	550 x 2700 x 100 mm	比例 10 %	單位	mm	數量	1
材質加工方式	2mm不鏽鋼烤漆成型 + 3M 波音軟片 FW-1022 + 不鏽鋼L型固定片		顏色	Pantone Warm Gray 1 C Pantone Warm Gray 4 C Pantone Black 7 C				

尺寸

W:1000mm x H:2700mm x D:100mm

圖文規範

① 路名

中文字體 | 文鼎方新書 H7_Bold，字級 142.5pt，字距 50

英文字體 | Joanna Sans Nova_Book，字級 85.5pt，字距 0

色彩規範

- Pantone Warm Gray 1 C — 指標底色
- Pantone Black 7 C — 文字色彩
- Pantone Warm Gray 4 C — 指標踢腳板色彩

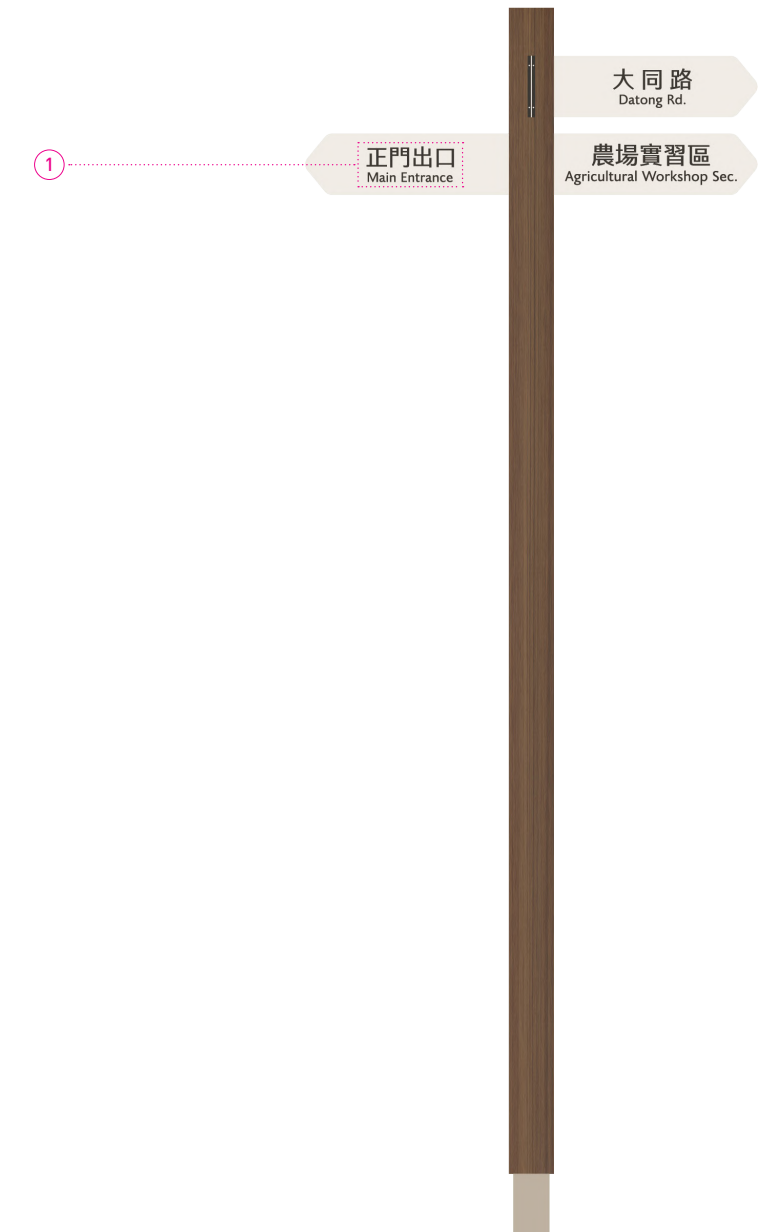

• 此圖為原尺寸縮放至 7%

• 單位：mm

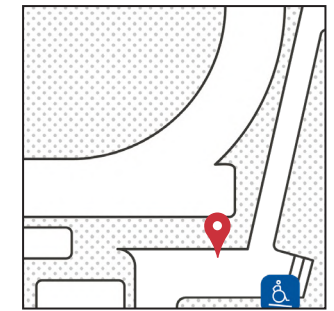
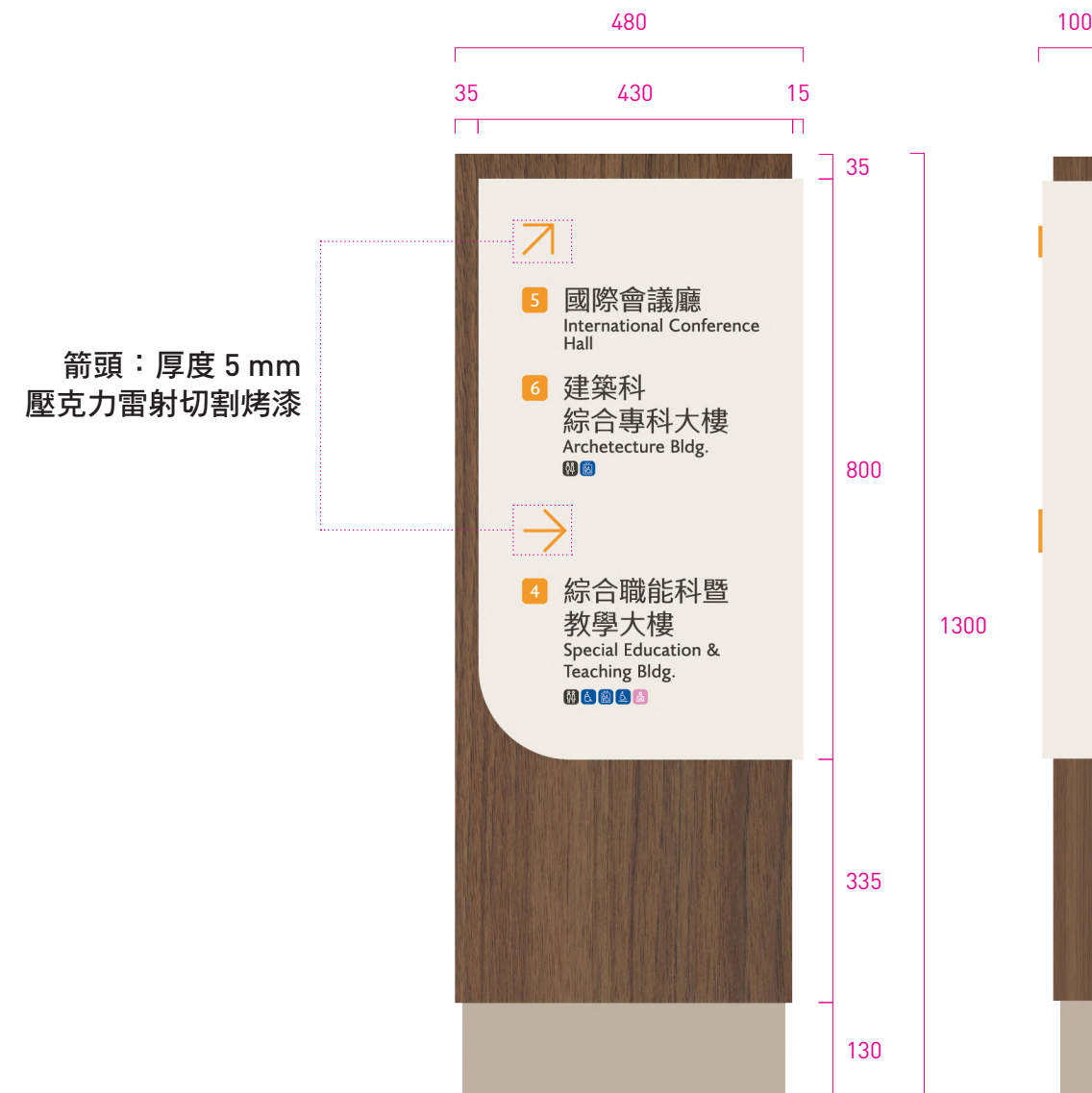

項目	D3	尺寸	480 x 1300 x 100 mm	比例 10 %	單位	mm	數量	1
材質加工方式	2mm不鏽鋼烤漆成型 + 3M 波音軟片 FW-1022 + 箭頭壓克力雷射切割烤漆 + 數字、館名直噴			顏色	Pantone Warm Gray 1 C Pantone Warm Gray 4 C Pantone Black 7 C Pantone 1375 C Pantone 2935 C Pantone 223 C			

尺寸

W:480mm x H:1300mm x D:100mm

圖文規範

① 箭頭

W:44mm x H:44mm

② 定點編號

英文字體 | Joanna Sans Nova_Book，字級 72pt，字距 50

③ 內文資訊

中文字體 | 文鼎方新書 H7_Demi-bold，字級 108pt，字距 0

英文字體 | Joanna Sans Nova_Book，字級 70pt，字距 0

文字排列資訊不宜過多，單項中(英)文最多不超過2行為限。

④ 繪圖文字

H: 限 20.5mm 以內，大小與間距依視覺比例調整。

色彩規範

- Pantone Warm Gray 1 C — 指標底色
- Pantone 1375 C — A 校區色彩
- Pantone Black 7 C — 文字色彩
- Pantone 2935 C — 停車場、身障等繪圖文字
- Pantone 223 C — 哺集乳室繪圖文字
- Pantone Warm Gray 4 C — 指標踢腳板色彩

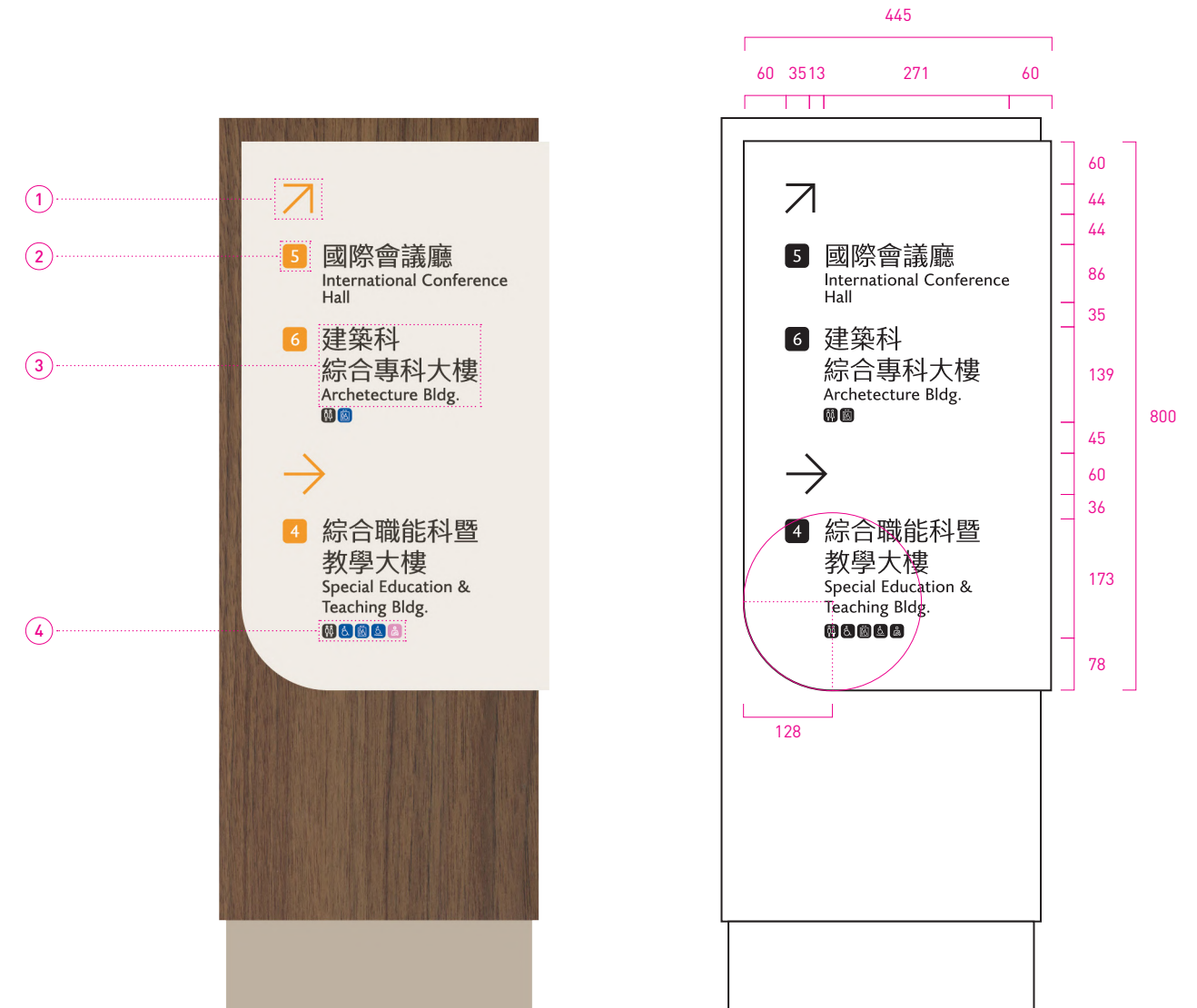

• 此圖為原尺寸縮放至 10%

• 單位：mm



項目	F1	尺寸	550 x 1100 mm	比例 10 %	單位	mm	數量	1
材質加工方式	2mm不鏽鋼烤漆成型 + 3M 波音軟片 FW-1022 + 內容直噴			顏色	Pantone Warm Gray 1 C Pantone Black 7 C Pantone 1375 C Pantone 2935 C			



項目	F2	尺寸	550 x 1100 mm	比例 10 %	單位	mm	數量	1
材質加工方式	2mm不鏽鋼烤漆成型 + 3M 波音軟片 FW-1022 + 內容直噴			顏色	Pantone Warm Gray 1 C Pantone Black 7 C Pantone 1375 C Pantone 2935 C			

尺寸

W:550mm x H:1100mm

圖文規範

① 定點編號

英文字體 | Joanna Sans Nova_Book，字級 72pt，字距 50

② 定點資訊

中文字體 | 文鼎方新書 H7_Demi-bold，字級 82pt，字距 0

英文字體 | Joanna Sans Nova_Book，字級 60pt，字距 0

③ 樓層

英文字體 - 當樓層數字 | Joanna Sans Nova_Book，字級 126pt，字距 0

英文字體 - 當樓層 F | Joanna Sans Nova_Book，字級 63pt，字距 0

英文字體 - 非當樓層數字 | Joanna Sans Nova_Book，字級 113.5pt，字距 0

英文字體 - 非當樓層 F | Joanna Sans Nova_Book，字級 57pt，字距 0

④ 內文資訊

中文字體 - 當樓層 | 文鼎方新書 H7_Demi-bold，字級 44pt，字距 0

英文字體 - 當樓層 | Joanna Sans Nova_Book，字級 44pt，字距 0

中文字體 - 非當樓層 | 文鼎方新書 H7_Demi-bold，字級 32.5pt，字距 0

英文字體 - 非當樓層 | Joanna Sans Nova_Book，字級 32.5pt，字距 0

文字排列資訊不宜過多，單項英文最多不超過 2 行為限。

⑤ 繪圖文字

H: 限 26.5mm 以內，大小與間距依視覺比例調整。

色彩規範

- Pantone Warm Gray 1 C — 指標底色
- Pantone 1375 C — A 校區色彩
- Pantone Black 7 C — 文字色彩
- Pantone 2935 C — 身障等繪圖文字



• 此圖為原尺寸縮放至 10%

• 單位：mm

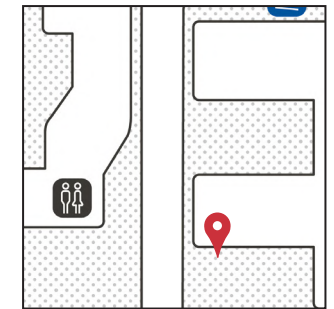

項目	F3 ~ F4	尺寸	550 x 1100 mm	比例 10 %	單位	mm	數量	2
材質加工方式	2mm不鏽鋼烤漆成型 + 3M 波音軟片 FW-1022 + 內容直噴			顏色	Pantone Warm Gray 1 C Pantone Black 7 C Pantone 1375 C Pantone 2935 C Pantone 223 C			

尺寸

W:550mm x H:1100mm

圖文規範

① 定點編號

英文字體 | Joanna Sans Nova_Book, 字級 72pt, 字距 50

② 定點資訊

中文字體 | 文鼎方新書 H7_Demi-bold, 字級 82pt, 字距 0

英文字體 | Joanna Sans Nova_Book, 字級 60pt, 字距 0

③ 樓層

英文字體 - 當樓層數字 | Joanna Sans Nova_Book, 字級 126pt, 字距 0

英文字體 - 當樓層 F | Joanna Sans Nova_Book, 字級 63pt, 字距 0

英文字體 - 非當樓層數字 | Joanna Sans Nova_Book, 字級 113.5pt, 字距 0

英文字體 - 非當樓層 F | Joanna Sans Nova_Book, 字級 57pt, 字距 0

④ 內文資訊

中文字體 - 當樓層 | 文鼎方新書 H7_Demi-bold, 字級 44pt, 字距 0

英文字體 - 當樓層 | Joanna Sans Nova_Book, 字級 44pt, 字距 0

中文字體 - 非當樓層 | 文鼎方新書 H7_Demi-bold, 字級 32.5pt, 字距 0

英文字體 - 非當樓層 | Joanna Sans Nova_Book, 字級 32.5pt, 字距 0

文字排列資訊不宜過多, 單項英文最多不超過 2 行為限。

⑤ 繪圖文字

H: 限 26.5mm 以內, 大小與間距依視覺比例調整。

色彩規範

- Pantone Warm Gray 1 C — 指標底色
- Pantone 1375 C — A 校區色彩
- Pantone Black 7 C — 文字色彩
- Pantone 2935 C — 身障等繪圖文字
- Pantone 223 C — 哺集乳室繪圖文字



• 此圖為原尺寸縮放至 10%

• 單位: mm

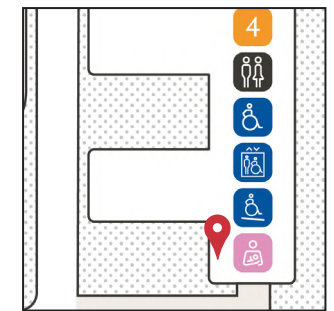
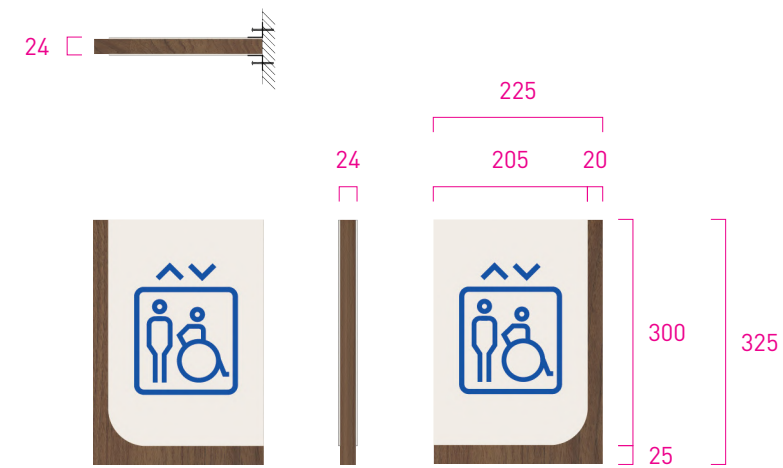

項目	F4.1	尺寸	225 x 325 x 24 mm	比例 10 %	單位	mm	數量	1
材質加工方式	2mm不鏽鋼烤漆成型 + 3M 波音軟片 FW-1022 + 內容直噴		顏色	Pantone Warm Gray 1 C Pantone 2935 C				

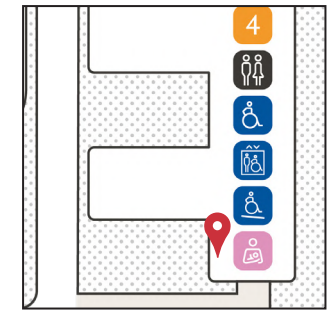
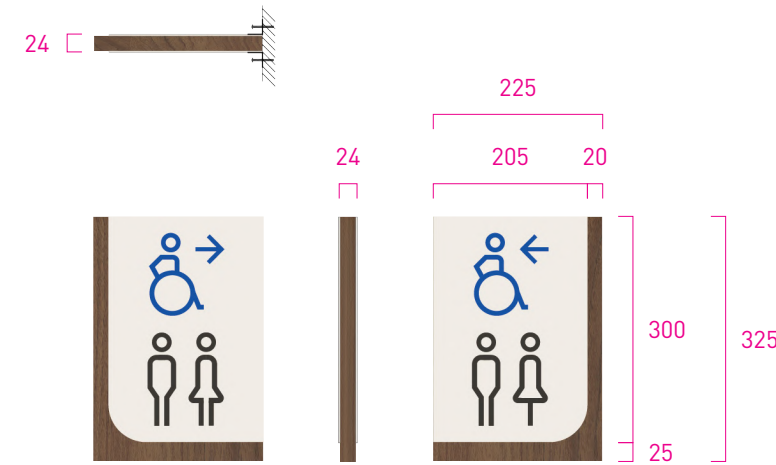

項目	F4.2	尺寸	225 x 325 x 24 mm	比例 10 %	單位	mm	數量	1
材質加工方式	2mm不鏽鋼烤漆成型 + 3M 波音軟片 FW-1022 + 內容直噴		顏色	Pantone Warm Gray 1 C Pantone 2935 C				

尺寸

W:225mm x H:325mm

圖文規範

① 繪圖文字

W: 限 137mm 以內，大小與間距依視覺比例調整。

色彩規範

- Pantone Warm Gray 1 C — 指標底色
- Pantone Black 7 C — 廁所等繪圖文字
- Pantone 2935 C — 身障等繪圖文字

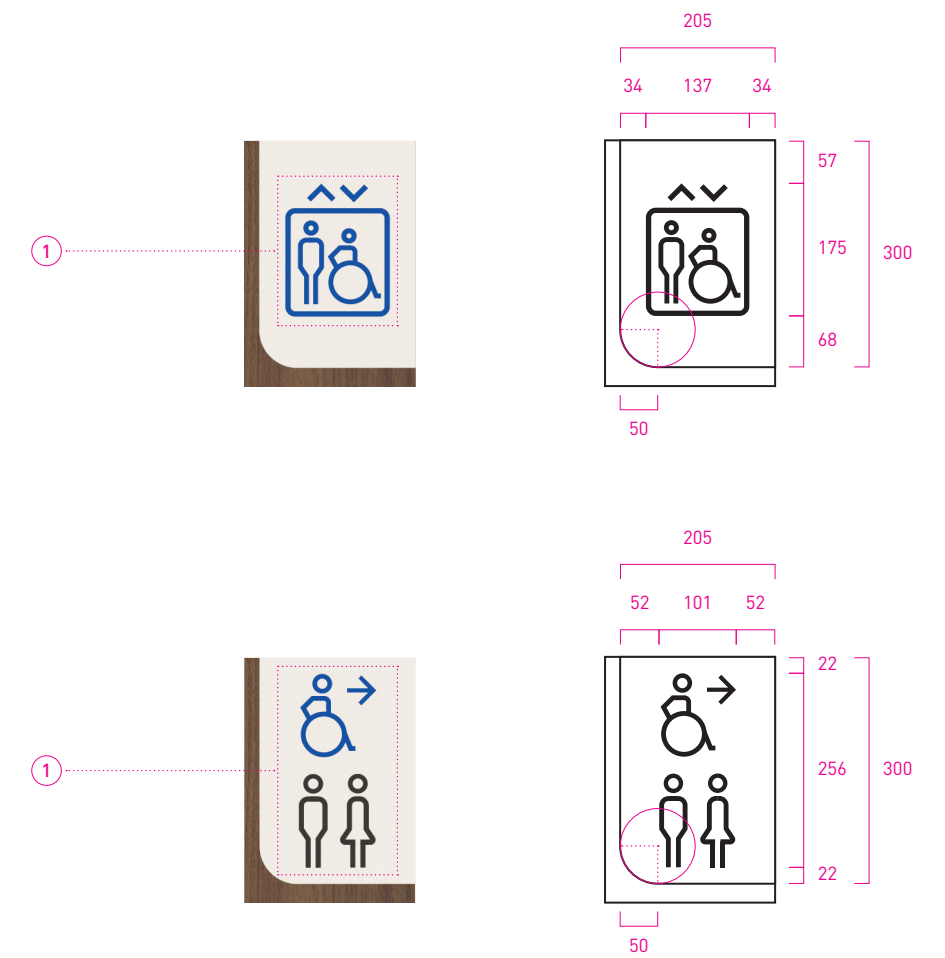

• 此圖為原尺寸縮放至 10%
• 單位：mm

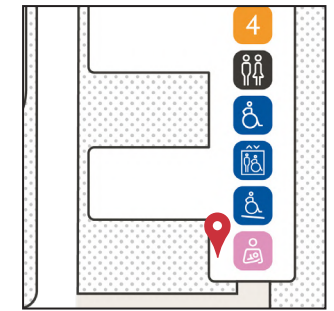
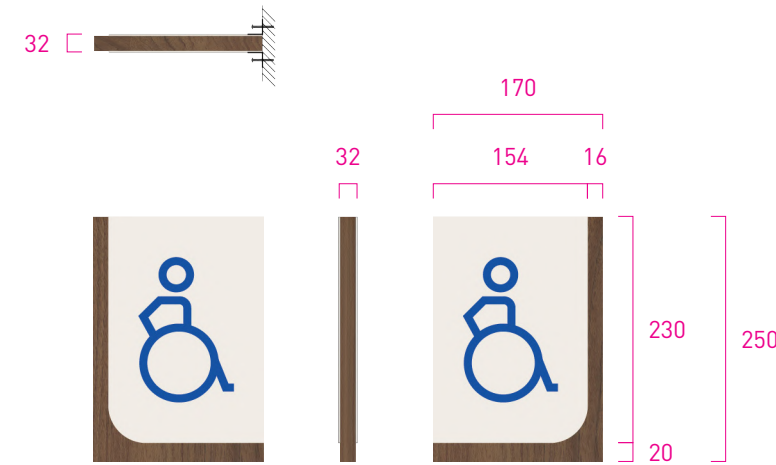

項目	F-4.3	尺寸	170 x 250 x 32 mm	比例 10 %	單位	mm	數量	1
材質加工方式	3mm不鏽鋼烤漆 + 3M 波音軟片 FW-1022 + 3mm壓克力雷射切割烤漆		顏色	Pantone Warm Gray 1 C Pantone 2935 C				

尺寸

W:170mm x H:250mm

圖文規範

① 繪圖文字

W: 限 137mm 以內，大小與間距依視覺比例調整。

色彩規範

- Pantone Warm Gray 1 C — 指標底色
- Pantone Black 7 C — 廁所等繪圖文字
- Pantone 2935 C — 身障等繪圖文字

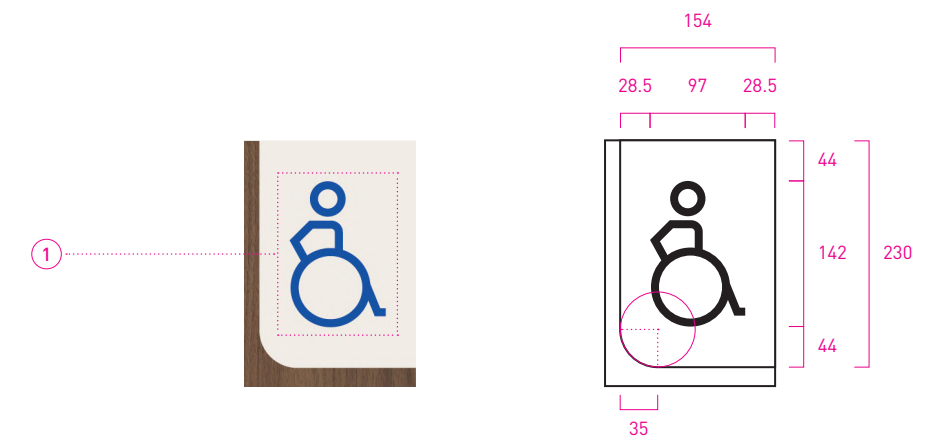

• 此圖為原尺寸縮放至 10%
• 單位：mm

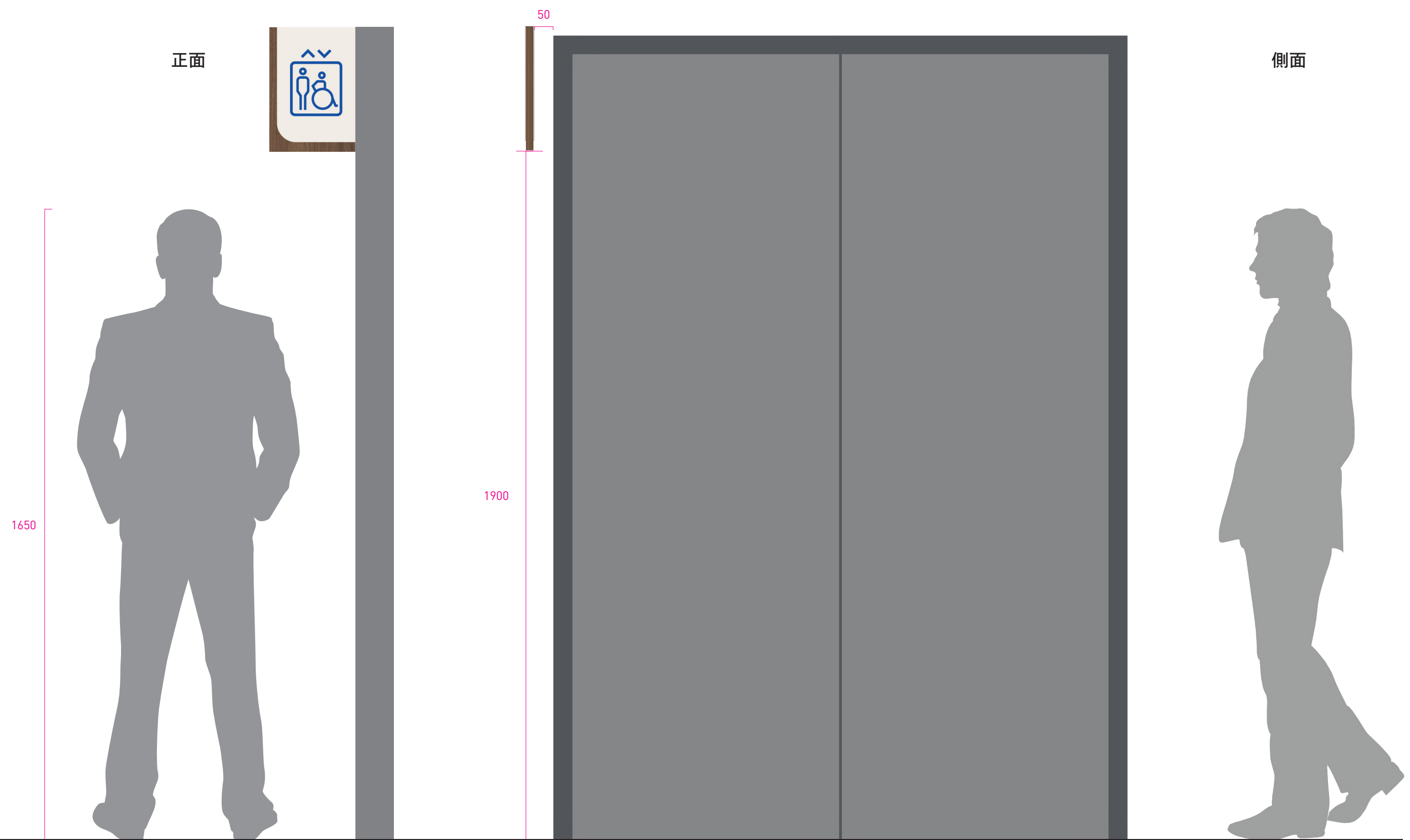

- 此圖為原尺寸縮放至 10%
- 單位：mm

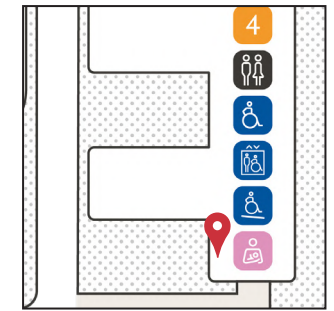
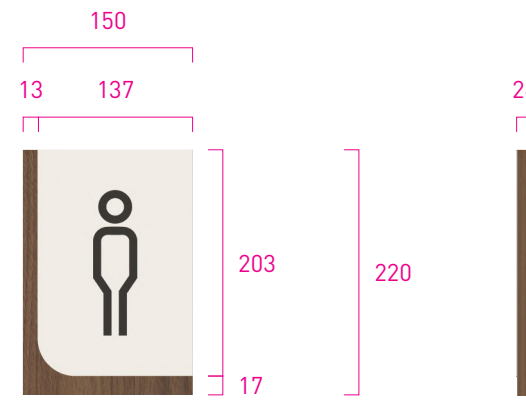

項目	F-4.4	尺寸	150 x 220 x 26 mm	比例 10 %	單位	mm	數量	1
材質加工方式	3mm不鏽鋼烤漆 + 3M 波音軟片 FW-1022 + 3mm壓克力雷射切割烤漆		顏色	Pantone Warm Gray 1 C Pantone Black 7 C				

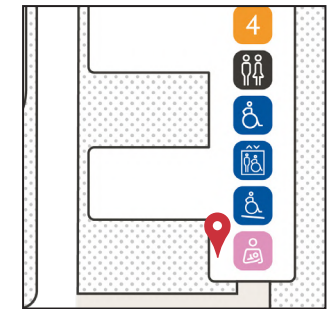
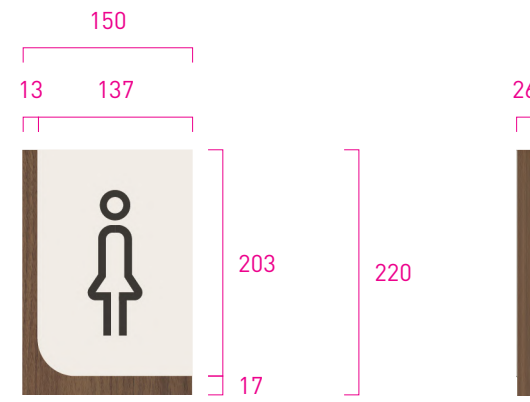

項目	F-4.5	尺寸	150 x 220 x 26 mm	比例 10 %	單位	mm	數量	1
材質加工方式	3mm不鏽鋼烤漆 + 3M 波音軟片 FW-1022 + 3mm壓克力雷射切割烤漆		顏色	Pantone Warm Gray 1 C Pantone Black 7 C				

尺寸

W:150mm x H:220mm

圖文規範

① 繪圖文字

H: 限 192.5mm 以內，大小與間距依視覺比例調整。

色彩規範

- Pantone Warm Gray 1 C — 指標底色
- Pantone Black 7 C — 廁所等繪圖文字

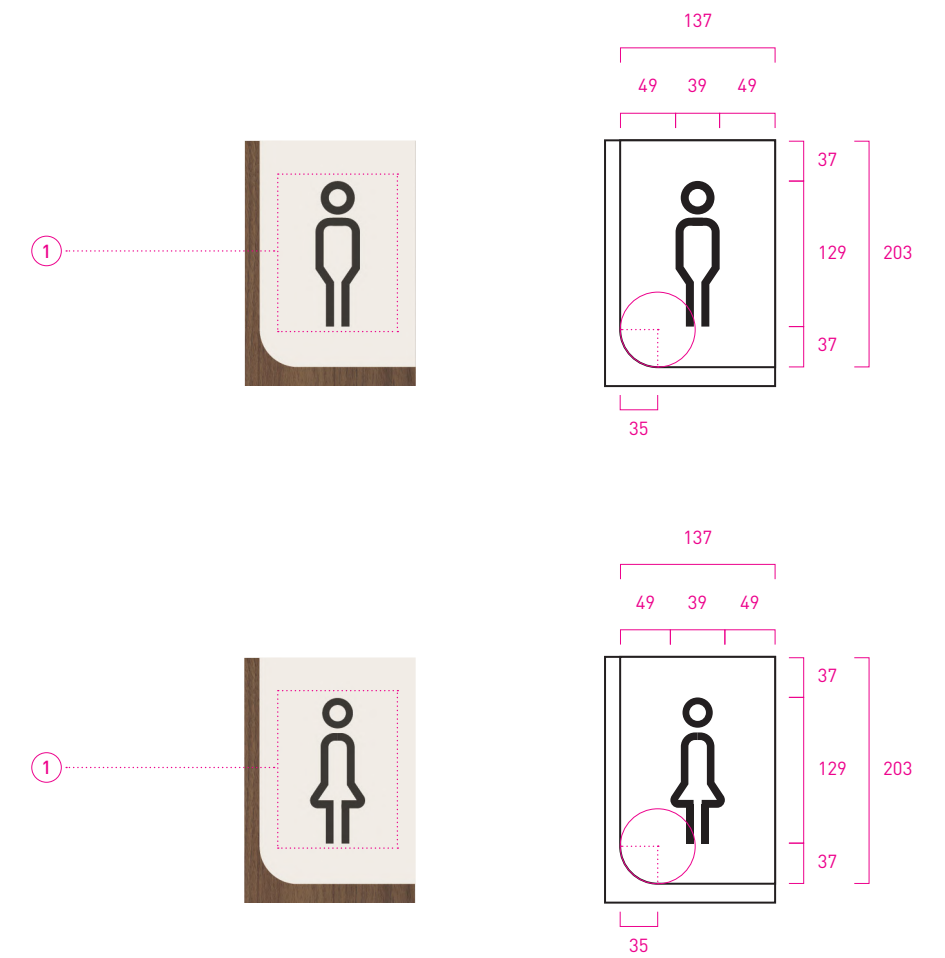

• 此圖為原尺寸縮放至 10%
• 單位：mm

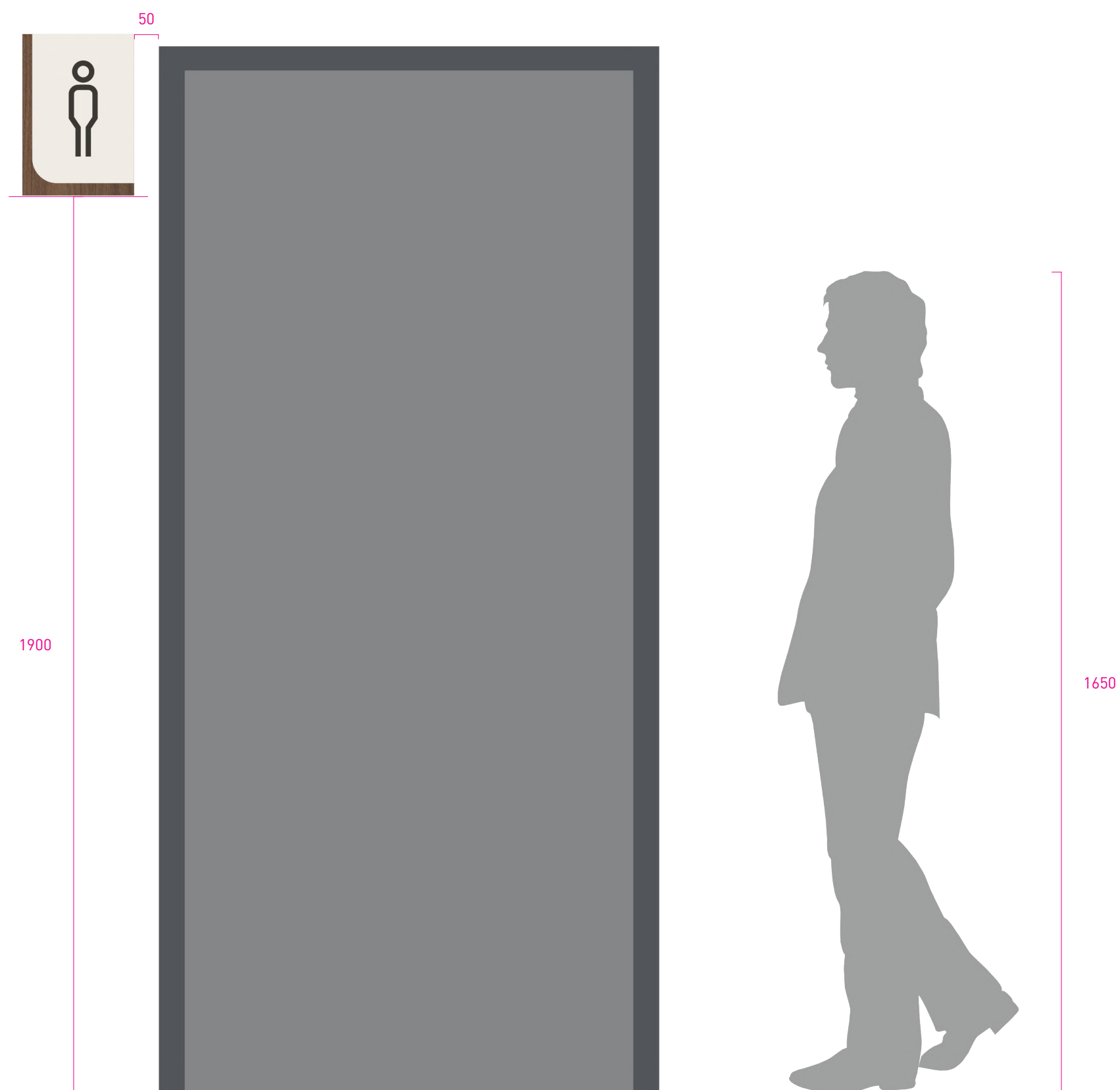

- 此圖為原尺寸縮放至 10%
- 單位：mm

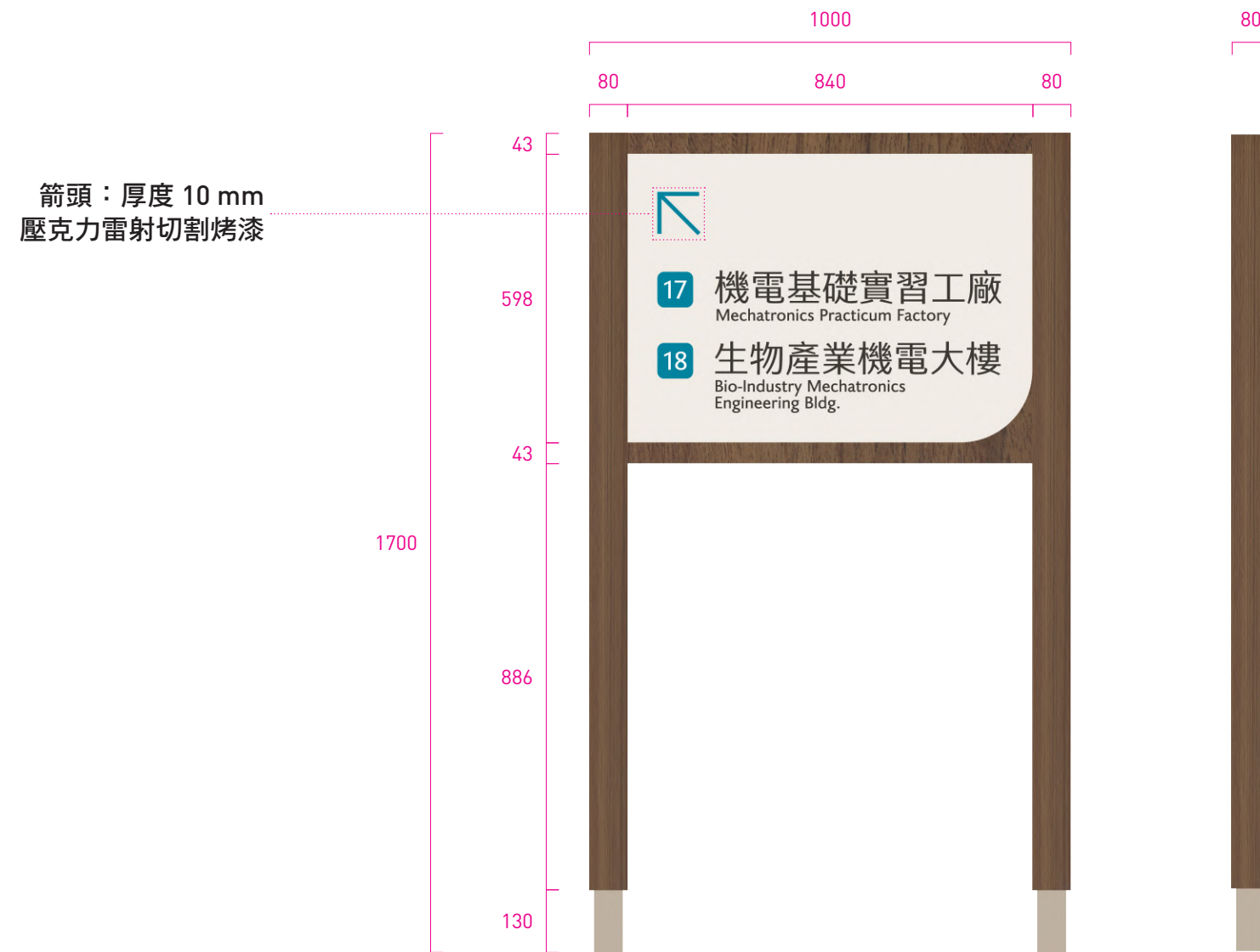

項目	R1	尺寸	1000 x 1700 x 80 mm	比例 10 %	單位	mm	數量	1
材質加工方式	2mm不鏽鋼烤漆成型 + 3M 波音軟片 FW-1022 + 箭頭壓克力雷射切割烤漆 + 數字、館名直噴			顏色	Pantone Warm Gray 1 C Pantone Warm Gray 4 C Pantone Black 7 C Pantone 3135 C			

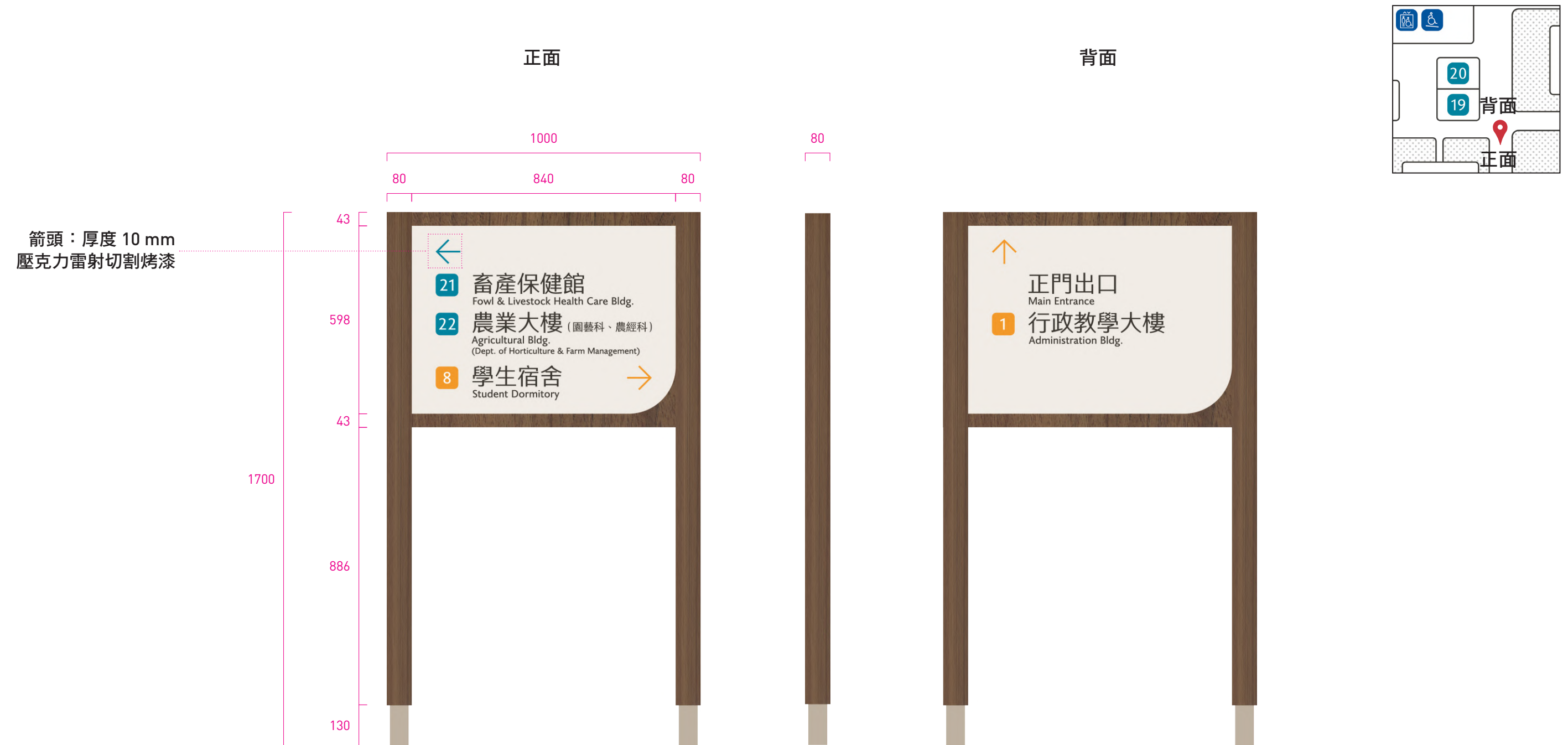

項目	R2	尺寸	1000 x 1700 x 80 mm	比例 10 %	單位	mm	數量	1
材質加工方式	2mm不鏽鋼烤漆成型 + 3M 波音軟片 FW-1022 + 箭頭壓克力雷射切割烤漆 + 數字、館名直噴			顏色	Pantone Warm Gray 1 C Pantone Warm Gray 4 C Pantone Black 7 C Pantone 1375 C Pantone 3135 C			

尺寸

W:1000mm x H:1700mm x D:80mm

圖文規範

- ① 箭頭
W:100mm x H:100mm
- ② 定點編號
英文字體 | Joanna Sans Nova_Book, 字級 151.5pt, 字距 50
- ③ 內文資訊
中文字體 | 文鼎方新書 H7_Demi-bold, 字級 212pt, 字距 0
英文字體 | Joanna Sans Nova_Book, 字級 98pt, 字距 0
文字排列資訊不宜過多, 單項中(英)文最多不超過 2 行為限。

色彩規範

- Pantone Warm Gray 1 C — 指標底色
- Pantone 1375 C — A 校區色彩
- Pantone 3135 C — B 校區色彩
- Pantone Black 7 C — 文字色彩
- Pantone Warm Gray 4 C — 指標踢腳板色彩

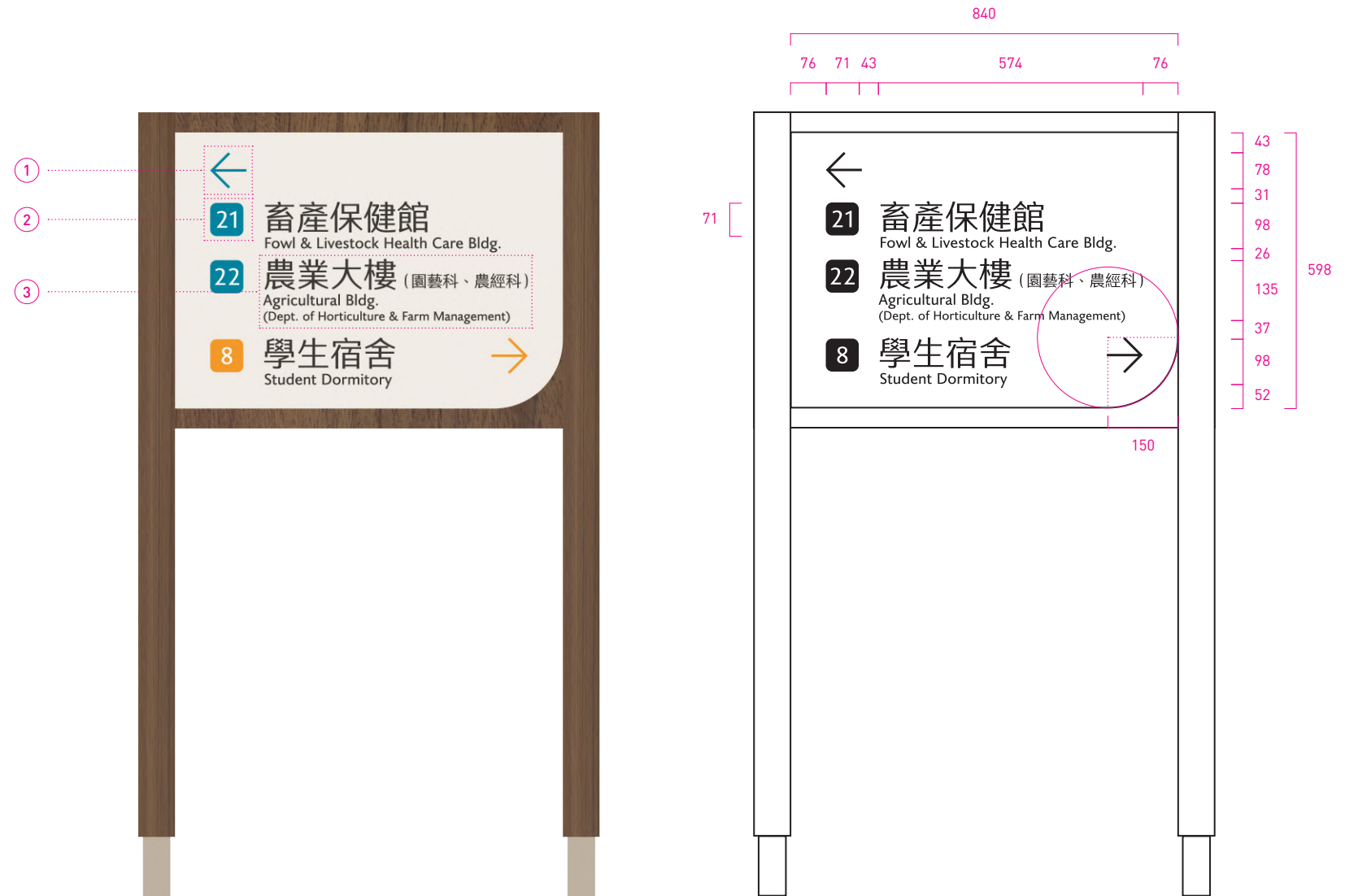

• 此圖為原尺寸縮放至 7.5%
• 單位: mm

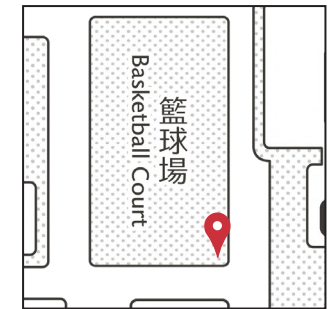
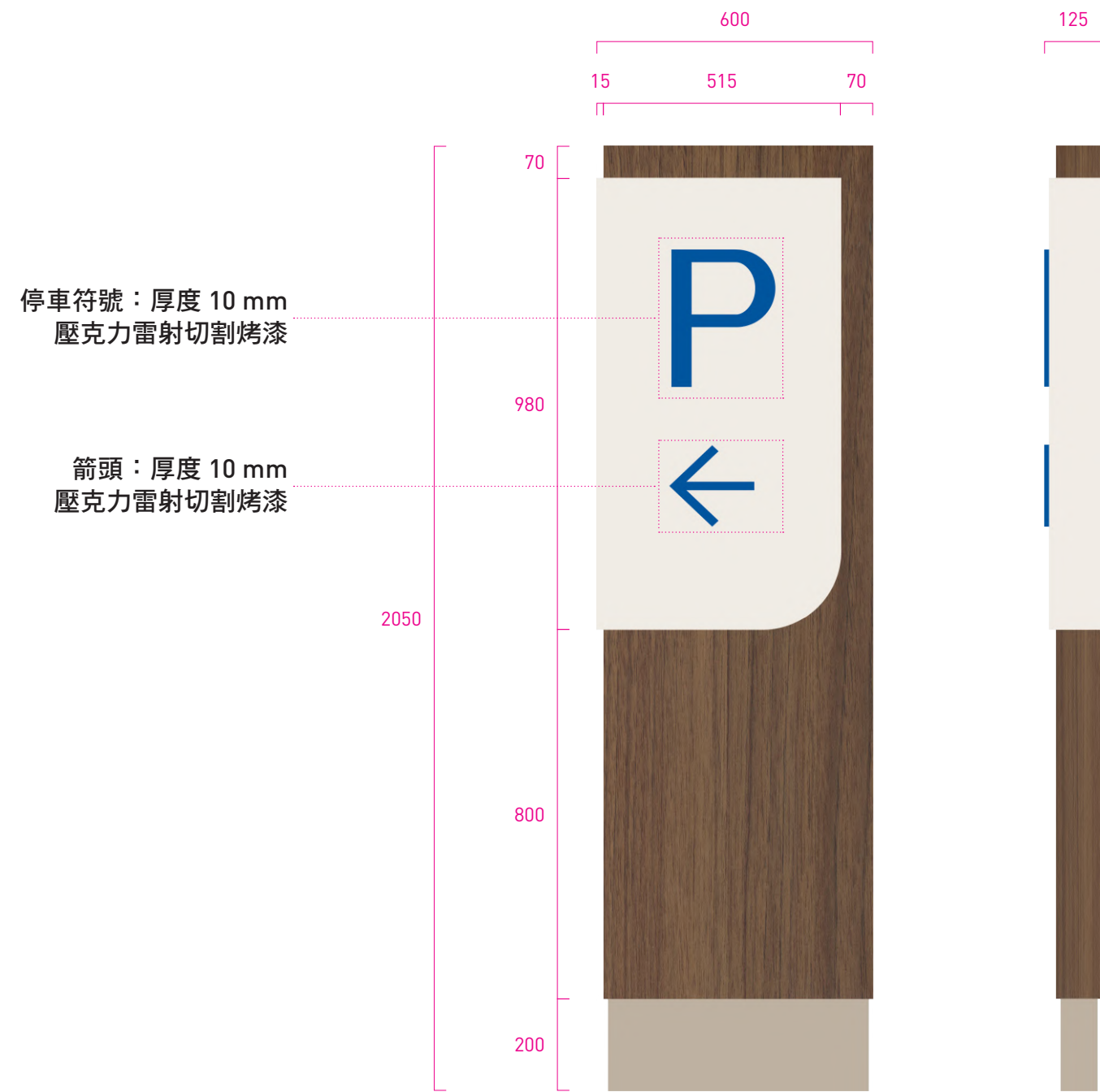

項目	P1	尺寸	600 x 2050 x 125 mm	比例 7.5 %	單位	mm	數量	1
材質加工方式	2mm不鏽鋼烤漆成型 + 3M 波音軟片 FW-1022 + 停車符號、箭頭壓克力雷射切割烤漆		顏色	Pantone Warm Gray 1 C Pantone Warm Gray 4 C Pantone 2935 C				

尺寸

W:600mm x H:2050mm x D:125mm

圖文規範

- ① 繪圖文字
W:227mm x H:297mm
- ② 箭頭
W:184mm x H:176mm

色彩規範

- Pantone Warm Gray 1 C — 指標底色
- Pantone 2935 C — 停車場繪圖文字
- Pantone Warm Gray 4 C — 指標踢腳板色彩

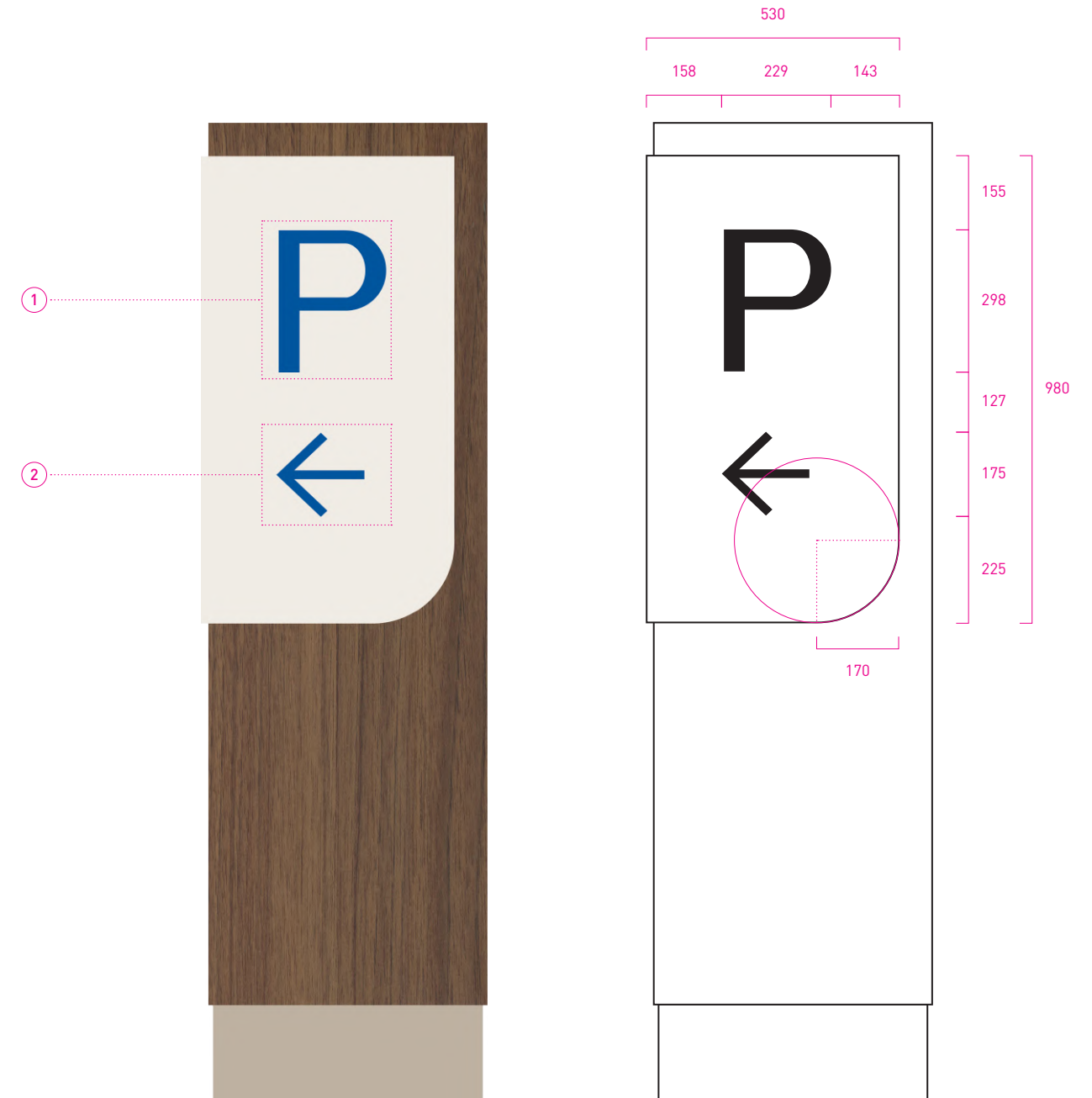

• 此圖為原尺寸縮放至 7.5%
• 單位：mm

七、保養方式

清潔擦拭

使用清水擦拭即可，先用濕布再用乾布。



禁止事項

1. 避免尖銳物品觸碰指標。
2. 禁止張貼廣告與任何宣傳品於指標上。
3. 禁止使用酒精去漬油等其他揮發性溶劑清潔。

